

Wyposażenia dla Arborystów

TreeUP
by PROTEKT

2018/19
Katalog

WWW.TREEUP.PL

SIEDZIBA FIRMY

BIURO

ul. Witolda Gombrowicza 8
93-403 Łódź
Polska
tel. +48 42 29 29 500
info@protekt.com.pl
tel. +48 42 680-20-83
fax +48 42 680-20-93

Współrzędne GPS:

51.71280369999999
19.43326209999998

MAGAZYN

ul. Witolda Gombrowicza 6
93-403 Łódź
Polska

Adres korespondencyjny:

Protekt
ul. Starorudzka 9
93-403 Łódź
Polska

Marka TREEUP jest własnością firmy PROTEKT działającej na rynku od ponad 25 lat.

Specjalnością firmy PROTEKT są produkty przeznaczone do ochrony przed upadkiem z wysokości. Firma PROTEKT szczególny nacisk kładzie na bezpieczeństwo i komfort użytkowania naszych produktów. Nasz sprzęt stosowany jest w wielu dziedzinach gospodarki, podczas prac wysokościowych, głębokościowych oraz w ratownictwie. Oferujemy zarówno składniki indywidualnego sprzętu chroniącego przed upadkiem z wysokości - szelki bezpieczeństwa, amortyzatory bezpieczeństwa, linki bezpieczeństwa, jak również stałe systemy asekuracyjne.

Łącząc doświadczenie zdobyte podczas wielu lat produkcji uprząży i sprzętu przeznaczonego do alpinizmu przemysłowego z pasją naszych pracowników podjęliśmy decyzję o uruchomieniu marki PROVERTI skupiającej się na produkcji uprząży sportowych i sprzętu wspinaczkowego.

Dbamy by nasze produkty spełniały najwyższe standardy jakościowe. Jednocześnie staramy się oferować produkty w atrakcyjnych cenach.

Wiedza i wysokie umiejętności personelu oraz profesjonalne laboratorium zapewniają zachowanie najwyższych standardów jakościowych. Wszystkie nasze produkty posiadają certyfikaty europejskie, potwierdzone przez zagraniczne jednostki certyfikujące (między innymi: APAVE).

DZIAŁ HANDLOWY

handlowy@protekt.com.pl

Urszula Białka

tel. +48 42 29 29 502
ula@protekt.com.pl

Joanna Pietrzak-Łęzak

tel. +48 42 29 29 505
joanna@protekt.com.pl

Anna Granczka

tel. +48 42 29 29 507
annagranczka@protekt.com.pl

Katarzyna Kade

tel. +48 42 29 29 509
katarzynakade@protekt.com.pl



Treści, zdjęcia i ilustracje zamieszczone w niniejszym katalogu mają charakter poglądowy. W celu uzyskania bardziej szczegółowych, aktualnych informacji na temat użytkowania i technologii, prosimy o kontakt z naszym biurem. Protekt zastrzega sobie prawo do popełniania błędów w druku bez konieczności przedruku. W przypadku niektórych grup produktów istnieje możliwość zamówienia sprzętu w innych konfiguracjach. Zwroty nie są możliwe w przypadku produktów zmodyfikowanych zgodnie z życzeniami Klienta oraz produktów wykonanych na zamówienie.

SPIS TREŚCI

UPRZĘŻE DLA ARBORYSTÓW	5
SZELKI BEZPIECZEŃSTWA	7
KAMIZELKI OSTRZEGAWCZE	9
DRZEWOŁAZY	10
CZĘŚCI ZAMIENNE DO DRZEWOŁAZÓW	13
URZĄDZENIA DO NADAWANIA POZYCJI PRZY PRACY	14
LINKI NARZĘDZIOWE	24
URZĄDZENIA DO PODNOSZENIA I OPUSZCZANIA	26
BLOCZKI I WIELOBLOCZKI	30
ZATRZAŚNIKI	43
DRAŻKI TELESKOPOWE DO INSTALACJI LINY	45
LINY	46
PRUSIKI	50
AKCESORIA	52
WÓZKI ARBORYSTYCZNE	66



TH 050

Uprząż dla arborystów

NR KAT.: TH 150 01

EN 813, EN 358



PAS DO PRACY
W PODPARCIU
Z BOCZNYMI KLAMRAMI
ZACZEPOWYMI

KLAMRY REGULACYJNE

AUTOMATYCZNE KLAMRY
SPINAJĄCO-REGULACYJNE

ZINTEGROWANE
SIEDZISKO

Pas do pracy w podparciu dla arborystów TH 050 z zintegrowanym siedziskiem. Wyposażony w odpowiednio profilowaną poduszkę, klamry regulacyjne, boczne klamry zaczepowe oraz punkt zaczepienia do pracy w podwieszeniu zgodny z EN 813. Zastosowano automatyczne klamry spinająco-regulacyjne. Wygodne zakładanie i zdejmowanie. Pas TH 050 stanowi podstawowe wyposażenie podczas pracy na wysokości głównie na drzewach, słupach, konstrukcjach budowlanych itp.

Nr kat.:	Rozmiar	Waga	cena netto
TH 150 01	M-XL	2500 g	610,00
TH 150 02	XXL	2600 g	670,00



TH 020

NR KAT.: TH 120 01

Uprząż dla arborystów

EN 358, EN 813



PAS DO PRACY W PODPARCIU
Z BOCZNYMI KLAMRAMI
ZACZEPOWYMI



KLAMRY REGULACYJNE

Pas do pracy w podparciu dla arborystów TH 020, wyposażony w odpowiednio profilowaną poduszkę, klamry regulacyjne, boczne klamry zaczepowe oraz punkt zaczepienia do pracy w podwieszeniu zgodny z EN 813:2008. Zastosowano aluminiowe klamry regulacyjne. Brak ryzyka przypadkowego rozpięcia.

Pas TH 020 stanowi podstawowe wyposażenie podczas pracy na wysokości głównie na drzewach, słupach, konstrukcjach budowlanych itp.

Nr kat.:	Rozmiar	Waga	cena netto
TH 120 01	M-XL	1450 g	490,00
TH 120 02	XXL	1490 g	550,00

TH 030

NR KAT.: TH 130 01

Uprząż dla arborystów

EN 358, EN 813



PAS DO PRACY W PODPARCIU
Z BOCZNYMI KLAMRAMI
ZACZEPOWYMI



KLAMRY REGULACYJNE

Pas do pracy w podparciu dla arborystów TH 030, wyposażony w odpowiednio profilowaną poduszkę, klamry regulacyjne, boczne klamry zaczepowe oraz punkt zaczepienia do pracy w podwieszeniu zgodny z EN 813:2008. Zastosowano automatyczne klamry spinająco-regulacyjne. Wygodne zakładanie i zdejmowanie.

Pas TH 030 stanowi podstawowe wyposażenie podczas pracy na wysokości głównie na drzewach, słupach, konstrukcjach budowlanych itp.

Nr kat.:	Rozmiar	Waga	cena netto
TH 130 01	M-XL	1780 g	550,00
TH 130 02	XXL	1820 g	610,00

P 71E

NR KAT.: AB 171 02

Szelki bezpieczeństwa

EN 361, EN 358, EN 813



EN 361
TYLNA KLAMRA
ZACZEPOWA

EN 361
PRZEDNI PUNKT
ZACZEPOWY

EN 813
PRZEDNI PUNKT
ZACZEPOWY DO PRACY
W PODWIESZENIU



4 PRZEDNIE
PUNKTY
ZACZEPOWE



1 TYLNY
PUNKT
ZACZEPOWY



EN 358
PAS DO PRACY
W PODPARCIU
Z BOCZNYMI KLAMRAMI
ZACZEPOWYMI

Nr kat.:	Rozmiar	Waga	cena netto
AB 171 02	M-XL	1720 g	420,00
AB 171 02	XXL	1820 g	420,00

NR KAT.: AB 190 01

EN 361, EN 358, EN 813



EN 361
TYLNY PUNKT
ZACZEPOWY

EN 361
PRZEDNI PUNKT
ZACZEPOWY

EN 813
PRZEDNI PUNKT
ZACZEPOWY DO PRACY
W PODWIESZENIU

EN 351
TYLNY PUNKT ZACZEPOWY



EN 358
PAS DO PRACY
W PODPARCIU
Z BOCZNYMI KLAMRAMI
ZACZEPOWYMI



4 PRZEDNIE
PUNKTY
ZACZEPOWE



2 TYLNE
PUNKTY
ZACZEPOWE

Wielofunkcyjne szelki z ergonomiczną podkładką na plecy i uda oraz pasem biodrowym, wyposażone w tylny i przedni punkt zaczepowy oraz punkt do pracy w podwieszeniu. Regulacja pasów barkowych i pasa piersiowego. Pas do pracy „w podparciu” z bocznymi kłami zaczepowymi.

Nr kat.:	Rozmiar	Waga	cena netto
AB 190 01	M-XL	1950 g	410,00
AB 190 01	XXL	2030 g	410,00

NR KAT.: VS 010



Materiał:	85% poliamid, 15% bawełna
Szerokość taśm odblaskowych:	30 mm
Waga:	600 g
Rozmiar:	obwód pasa 80 - 110 cm

DOSTĘPNE KOLORY



		cena netto
VS 010	600 g	72,00

NR KAT.: VS 011



Materiał:	100% poliester
Szerokość taśm odblaskowych:	30 mm
Waga:	300 g
Rozmiar:	obwód pasa 80 - 110 cm

DOSTĘPNE KOLORY



		cena netto
VS 011	300 g	26,00

DR 1 Drzewołazy stalowe

NR KAT.: SP501



Drzewołazy stalowe z miękką poduchą łydkową. W zestawie wymienne dwa kolce (krótki i długi) ze stali utwardzonej cieplnie.

Materiał: stal, skóra, filc

Waga: 3,75 kg

cena netto

SP501 **480,00**

DR 2 Drzewołazy stalowe

NR KAT.: SP505



Drzewołazy stalowe z regulowaną wysokością miękkiej poduchy łydkowej. W zestawie wymienne dwa kolce (krótki i długi) ze stali utwardzonej cieplnie.

Materiał: stal, skóra, filc

Waga: 3,80 kg

cena netto

SP505 **490,00**

DR 2A Drzewołazy aluminiowe

NR KAT.: SP502



Drzewołazy aluminiowe z regulowaną wysokością poduchy łydkowej, dodatkowo poducha wyposażona w blachę usztywniającą nogę, przegubowo połączoną z pałąkiem. W zestawie dwa wymienne kolce (krótki i długi) ze stali utwardzonej cieplnie.

Materiał: aluminium, skóra, filc

Waga: 2,56 kg

cena netto

SP502 **550,00**

DR 3 Drzewołazy stalowe

NR KAT.: SP506



Drzewołazy stalowe z miękką poduchą łydkową. W zestawie dwa wymienne kolce (krótki i długi) ze stali utwardzonej cieplnie.

Materiał: stal, skóra, filc

Waga: 3,85 kg

cena netto

SP506 **490,00**

DR 3A Drzewołazy aluminiowe

NR KAT.: SP503



Drzewołazy aluminiowe z regulowaną wysokością poduchy łydkowej, dodatkowo poducha wyposażona w blachę usztywniającą nogę, przegubowo połączoną z pałką. W zestawie dwa wymienne kolce (krótki i długi) ze stali utwardzonej cieplnie.

Materiał: aluminium, skóra, filc

Waga: 2,70 kg

cena netto

SP503 **570,00**

DR 4 Drzewołazy stalowe

NR KAT.: SP504



Drzewołazy stalowe z miękką poduchą łydkową. W zestawie dwa wymienne kolce (krótki i długi) ze stali utwardzonej cieplnie.















Materiał: stal, skóra, filc

Waga: 4,80 kg

cena netto

SP504 **490,00**

CZĘŚCI ZAMIENNE DO DRZEWOŁAZÓW

	NR KAT.:	DR 1	DR 2	DR 2A	DR 3	DR 3A	DR 4	cena netto
	SP 051 Kolec krótki - zestaw			•		•		50,00
	SP 052 Kolec długi - zestaw			•		•		50,00
	SP 053 Kolec krótki - zestaw	•	•		•		•	50,00
	SP 054 Kolec długi - zestaw	•	•		•		•	50,00
	SP 060 Zespół paska dolnego	•	•	•	•	•	•	42,00
	SP 061 Pasek długi	•	•	•	•	•	•	25,00
	SP 062 Pasek długi mocowania dolnego	•	•	•	•	•	•	20,00
	SP 063 Pasek krótki mocowania dolnego	•	•	•	•	•	•	22,00
	SP 064 Kółko zaczepowe	•	•	•	•	•	•	12,00
	SP 065 Ochraniacze na kolce	•	•	•	•	•	•	25,00
	SP 070 Poducha łydkowa usztywniona				•	•	•	55,00
	SP 071 Poducha lewa	•	•	•				50,00
	SP 072 Poducha prawa	•	•	•				50,00
	SP 073 Wzmocnienie poduchy				•	•	•	30,00
	SP 080 Nasuwka		•	•	•	•		50,00

PROT 10

Urządzenie do nadawania pozycji przy pracy

NR KAT.: AF150

EN 358

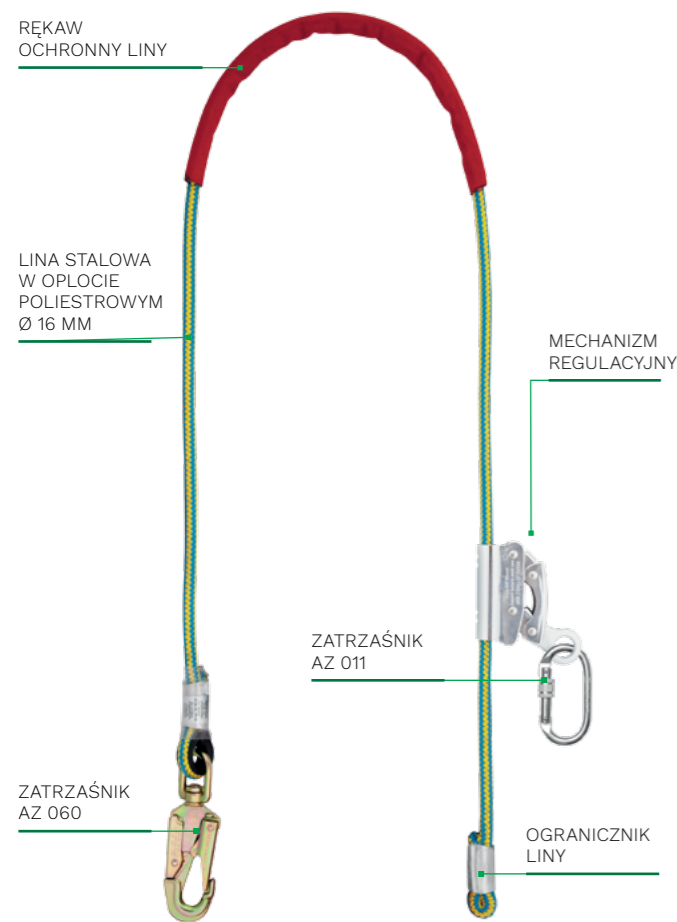

PROT 10 do ustalania pozycji przy pracy zgodne z normą EN 358 z zatrzaśnikami AZ 060 (otwarcie 21 mm) i AZ 011 (otwarcie 18 mm).

PROT 10 posiada mechanizm regulacyjny wykonany ze stali chromowanej.

Lina opasująca:	lina stalowa w oplocie poliestrowym o średnicy Ø 16 mm
Mechanizm regulacyjny:	stal chromowana
Rękaw ochronny liny:	tkanina powlekana

Nr kat.:	Długość	cena netto
AF150200	2,0 m	320,00
AF150300	3,0 m	380,00
AF150400	4,0 m	440,00
AF150500	5,0 m	500,00

PROT 10S

Urządzenie do nadawania pozycji przy pracy

NR KAT.: AF151

EN 358

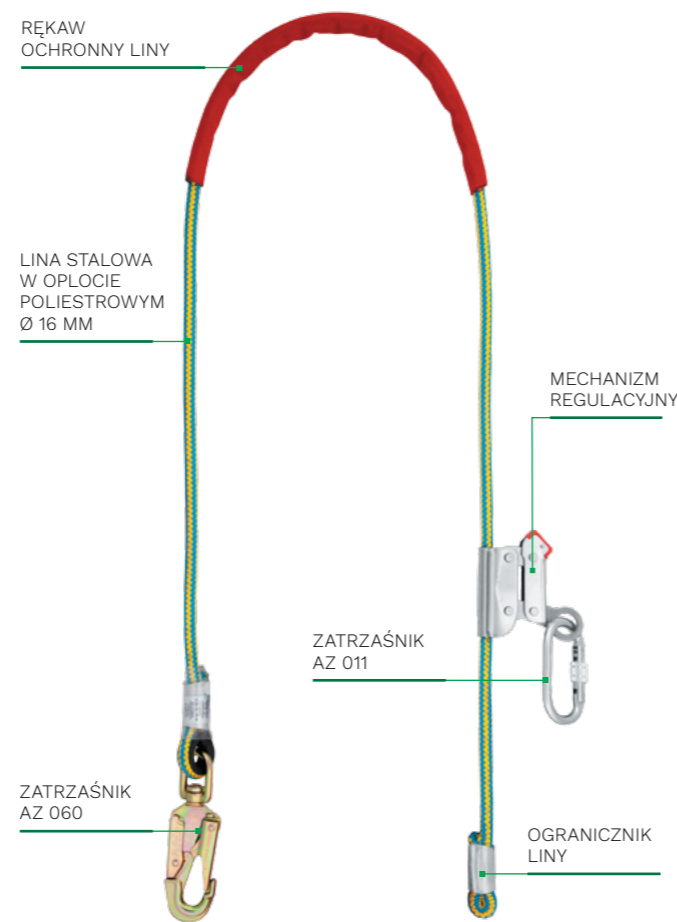

PROT 10S do ustalania pozycji przy pracy zgodne z normą EN 358 z zatrzaśnikami AZ 060 (otwarcie 21 mm) i AZ 011 (otwarcie 18 mm).

PROT 10S posiada mechanizm regulacyjny wykonany ze stali nierdzewnej.

Lina opasująca:	lina stalowa w oplocie poliestrowym o średnicy Ø 16 mm
Mechanizm regulacyjny:	stal nierdzewna
Rękaw ochronny liny:	tkanina powlekana

Nr kat.:	Długość	cena netto
AF151200	2,0 m	360,00
AF151300	3,0 m	420,00
AF151400	4,0 m	490,00
AF151500	5,0 m	550,00

PROT 30

Urządzenie do nadawania pozycji przy pracy

NR KAT.: AF160

EN 358

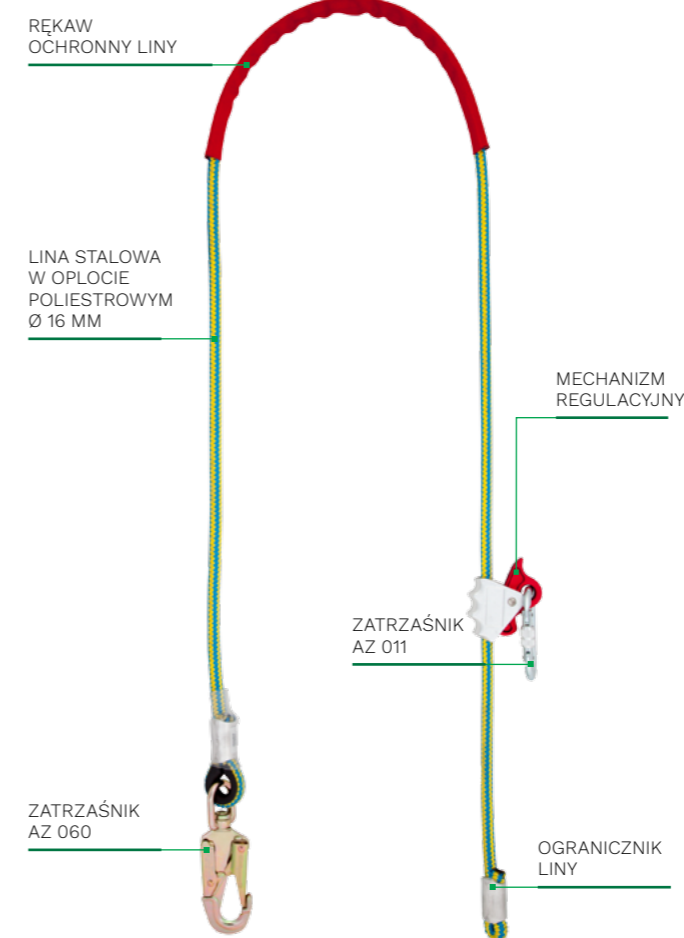

PROT 30 do ustalania pozycji przy pracy zgodny z normą EN 358 z zatrzaśnikami AZ 060 (otwarcie 21 mm) i AZ 011 (otwarcie 18 mm).

PROT 30 posiada mechanizm regulacyjny wykonany ze stopów lekkich.

Lina opasująca:	lina stalowa w oplocie poliestrowym o średnicy Ø 16 mm
Mechanizm regulacyjny:	stopy lekkie
Rękaw ochronny liny:	tkanina powlekana

Nr kat.:	Długość	cena netto
AF160200	2,0 m	320,00
AF160300	3,0 m	380,00
AF160400	4,0 m	440,00
AF160500	5,0 m	500,00

PROT 40

Urządzenie do nadawania pozycji przy pracy

NR KAT.: AF140

EN 358



PROT 40 do ustalania pozycji przy pracy zgodny z normą EN 358.

PROT 40 posiada mechanizm regulacyjny wykonany ze stali chromowanej.

Lina opasująca:	lina stalowa w oplocie poliestrowym o średnicy Ø 11 mm
Mechanizm regulacyjny:	stal chromowana
Rękaw ochronny liny:	tkanina powlekana

Nr kat.:	Długość	cena netto
AF140200	2,0 m	260,00
AF140300	3,0 m	280,00
AF140400	4,0 m	300,00
AF140500	5,0 m	320,00

PROT 70 Urządzenie do nadawania pozycji przy pracy

NR KAT.: AF170 **EN 358**

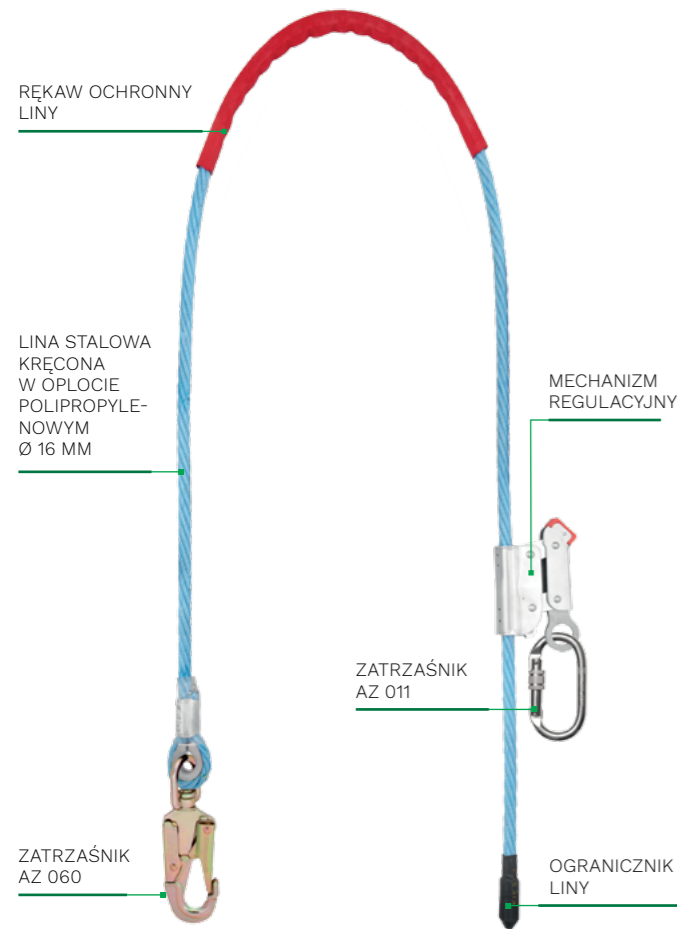

Urządzenie dla arborystów do ustalania pozycji przy pracy.

Lina opasująca:	lina stalowa kręcona w oplocie polipropylenowym o średnicy Ø 16 mm
Mechanizm regulacyjny:	stal nierdzewna
Rękaw ochronny liny:	tkanina powlekana

Nr kat.:	Długość	cena netto
AF170200	2,0 m	320,00
AF170300	3,0 m	380,00
AF170400	4,0 m	440,00
AF170500	5,0 m	500,00

TU 010 Urządzenie do nadawania pozycji przy pracy

NR KAT.: TU010 **EN 358**

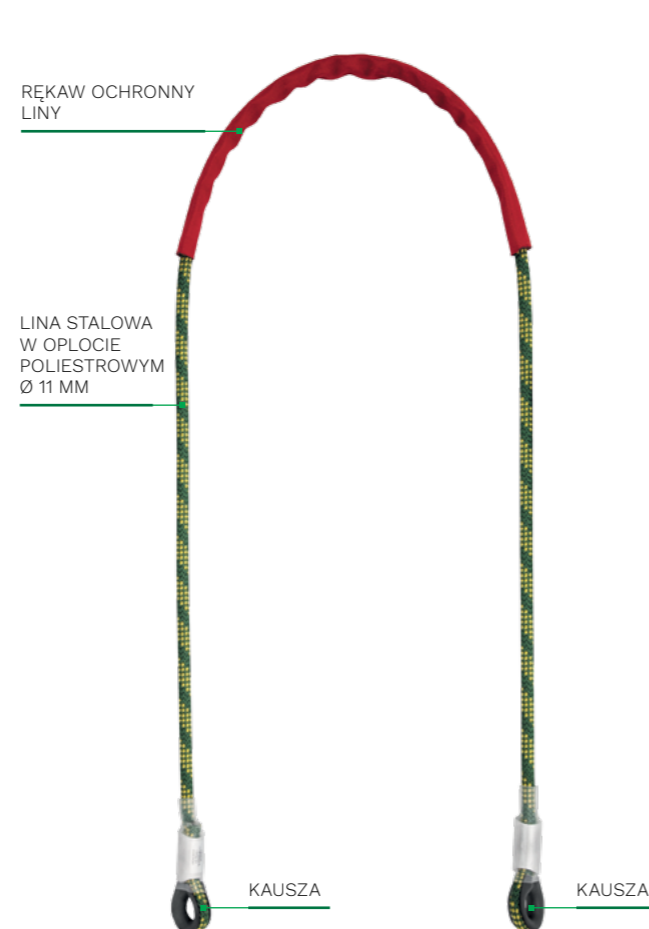

Lina opasująca:	lina stalowa w oplocie poliestrowym o średnicy Ø 11 mm
Rękaw ochronny liny:	tkanina powlekana

Nr kat.:	Długość	cena netto
TU010200	2,0 m	130,00
TU010300	3,0 m	140,00
TU010400	4,0 m	150,00
TU010500	5,0 m	160,00

TU 011 Urządzenie do nadawania pozycji przy pracy

NR KAT.: TU011 **EN 358**



Lina opasująca:	lina stalowa w oplocie poliestrowym o średnicy Ø 11 mm
Rękaw ochronny liny:	tkanina powlekana

Nr kat.:	Długość	cena netto
TU011200	2,0 m	160,00
TU011300	3,0 m	170,00
TU011400	4,0 m	180,00
TU011500	5,0 m	190,00



TU 500

NR KAT.: TU500



Opas arborystyczny

EN 358

Opas arborystyczny przeznaczony do wiązań elastycznych w celu poprawienia statyki drzew. Umożliwiają one przyrost wiązanych części drzew na grubość i nie uszkodzają drzewa. Wykonana z potrójnej taśmy poliestrowej o szerokości 50 mm, zakończona kutymi kłami stalowymi.

Długość: 90, 100, 120 cm (możliwe inne)

Wytrzymałość statyczna: ≥ 25 kN

Nr kat.:	Długość	cena netto
AZ500090	90 cm	48,00
AZ500100	100 cm	51,00
AZ500120	120 cm	54,00

TU 501

NR KAT.: TU501



Opas arborystyczny

EN 358

Opas arborystyczny przeznaczony do wiązań elastycznych w celu poprawienia statyki drzew. Umożliwiają one przyrost wiązanych części drzew na grubość i nie uszkodzają drzewa. Wykonana z taśmy poliestrowej o szerokości 45 mm, zakończona kutymi kłami stalowymi typu D-ring. Wyposażony w taśmę do mocowania na pniu.

Długość: 40, 60, 80, 100, 120, 140, 170 cm (możliwe inne)

Wytrzymałość statyczna: 18 kN

Nr kat.:	Długość	cena netto
AZ501040	40 cm	40,00*
AZ501080	80 cm	43,00*
AZ501120	120 cm	46,00*

* do 100 szt.

TU 900 Ochraniacz Cambium

NR KAT.: TU900 EN 795 Typ B



Taśma stanowiskowa TU 900 zakończona jest pierścieniami o różnej średnicy. Sztwna płaska taśma ogranicza skręcanie. TU 900 zapewnia ochronę dla konarów drzew i ułatwia przesuwanie liny na wysokości stanowiska.

Długość: 40, 60, 80, 100, 120, 140, 170 cm (możliwe inne)

Wytrzymałość statyczna: 25 kN

Waga: 280 g / 1m

Nr kat.:	Długość	cena netto
TU900	1,2 m	120,00

AZ 600 Taśma stanowiskowa

NR KAT.: AZ600 EN 795 Typ B

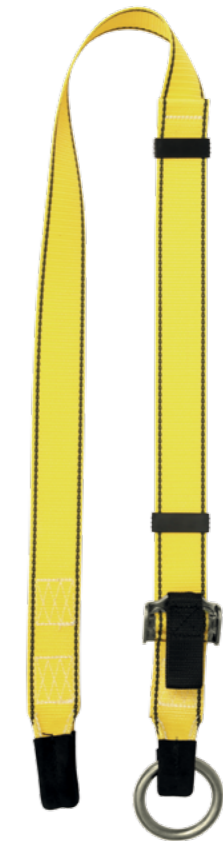

Przenośny punkt kotwiczący. Jeden koniec zakończony metalowym pierścieniem. Taśma posiada regulowaną kłmę.

Materiał: taśma włókiennicza

Szerokość taśmy: 40 mm

Długość: 1 m ÷ 20 m

Wytrzymałość statyczna: 22 kN

Nr kat.:	Długość	cena netto
AZ600002	1,5 m	37,00
AZ600003	3,0 m	40,00
AZ600006	6,0 m	45,00
AZ600010	10,0 m	55,00

AZ 900

Zaczepek taśmowy

NR KAT.: AZ900

EN 354, EN 566, EN 795 Typ B

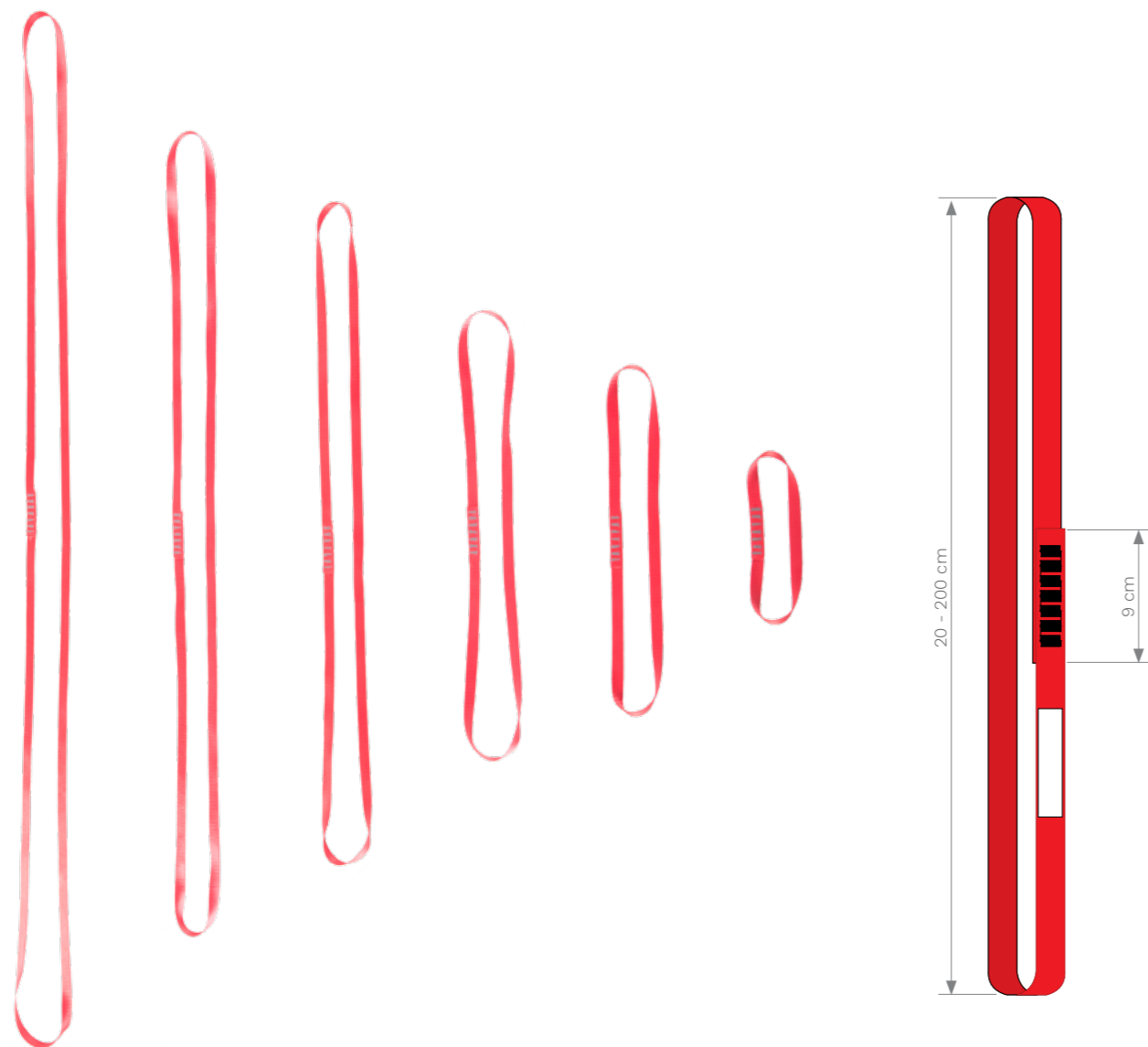

Materiał:	taśma włókiennicza
Szerokość taśmy:	21 mm
Długość:	30 cm ÷ 200 cm
Wytrzymałość statyczna:	22 KN

Nr kat.:	Długość	cena netto
AZ900030	30 cm	14,50
AZ900060	60 cm	14,50
AZ900080	80 cm	14,50
AZ900120	120 cm	20,00
AZ900150	150 cm	20,00
AZ900200	200 cm	20,00

Zaczepek taśmowy AZ 900 stanowi

1. składnik sprzętu chroniącego przed upadkiem z wysokości - wraz z amortyzatorem bezpieczeństwa (np. ABM) - podzespół łącząco-amortyzujący wg EN 354,
2. składnik sprzętu chroniącego przed upadkiem z wysokości, służący do przyłączenia podzespołu łącząco-amortyzującego do punktu konstrukcji stałej.

AZ 900R

Zaczepek taśmowy z rękawem ochronnym

NR KAT.: AZ 900R

EN 354, EN 566, EN 795 Typ B

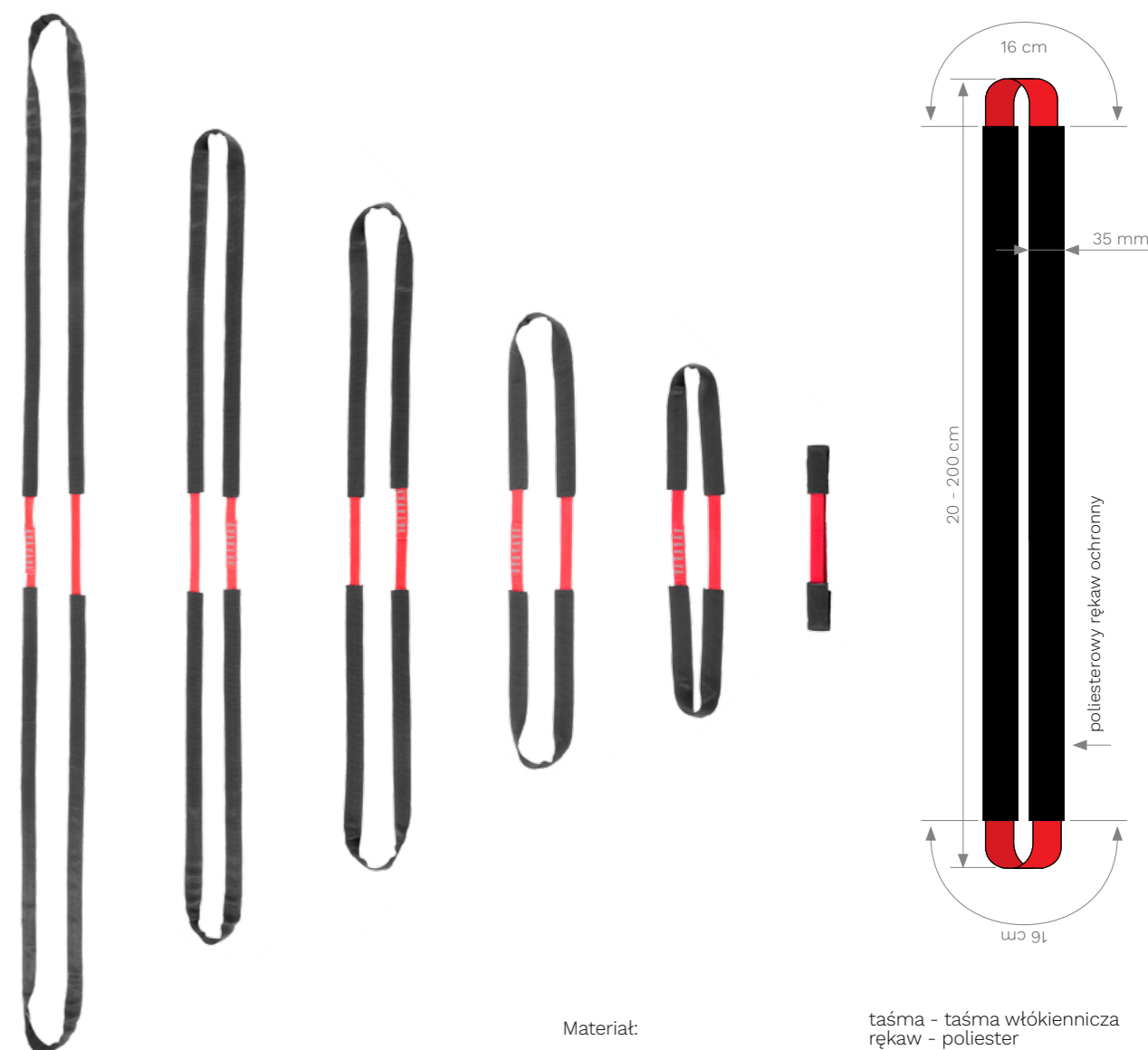

Materiał:	taśma - taśma włókiennicza rękaw - poliester
Szerokość taśmy:	21 mm
Szerokość rękawa ochronnego:	35 mm
Długość:	30 cm ÷ 200 cm
Wytrzymałość statyczna:	22 KN

Nr kat.:	Długość	cena netto
AZ9000R30	30 cm	17,00
AZ9000R60	60 cm	19,00
AZ9000R80	80 cm	23,00
AZ900R120	120 cm	25,00
AZ900R150	150 cm	29,00
AZ900R200	200 cm	33,00

Zaczepek taśmowy AZ 900R stanowi

1. składnik sprzętu chroniącego przed upadkiem z wysokości - wraz z amortyzatorem bezpieczeństwa (np. ABM) - podzespół łącząco-amortyzujący wg EN 354,
2. składnik sprzętu chroniącego przed upadkiem z wysokości, służący do przyłączenia podzespołu łącząco-amortyzującego do punktu konstrukcji stałej.

AZ 920

Zaczepek taśmowy

NR KAT.: AZ 920

EN 354, EN 566

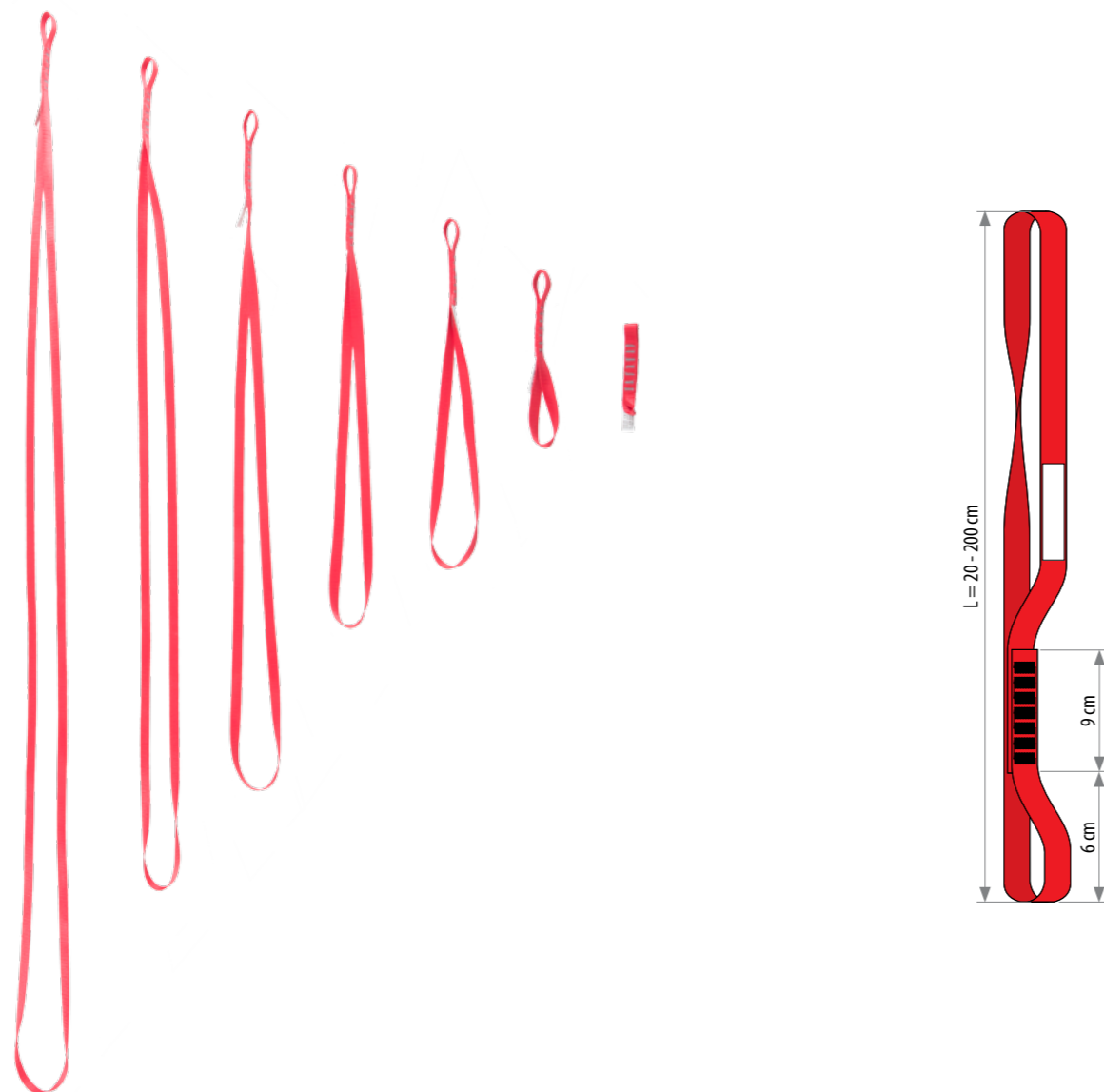

Materiał:	taśma włókiennicza
Szerokość taśmy:	20 mm
Długość:	20 cm ÷ 200 cm
Wytrzymałość statyczna:	22 KN

Nr kat.:	Długość	cena netto
AZ 920 020	20 cm	14,50
AZ 920 030	30 cm	14,50
AZ 920 060	60 cm	14,50
AZ 920 080	80 cm	14,50
AZ 920 120	120 cm	20,00
AZ 920 150	150 cm	20,00
AZ 920 200	200 cm	20,00

Zaczepek taśmowy AZ 920 stanowi

1. składnik sprzętu chroniącego przed upadkiem z wysokości - wraz z amortyzatorem bezpieczeństwa (np. ABM) - podzespół łącząco-amortyzujący wg EN 354,
2. składnik sprzętu chroniącego przed upadkiem z wysokości, służący do przyłączenia podzespołu łącząco-amortyzującego do punktu konstrukcji stałej.

AZ 930

Zaczepek taśmowy

NR KAT.: AZ 930

EN 354, EN 566

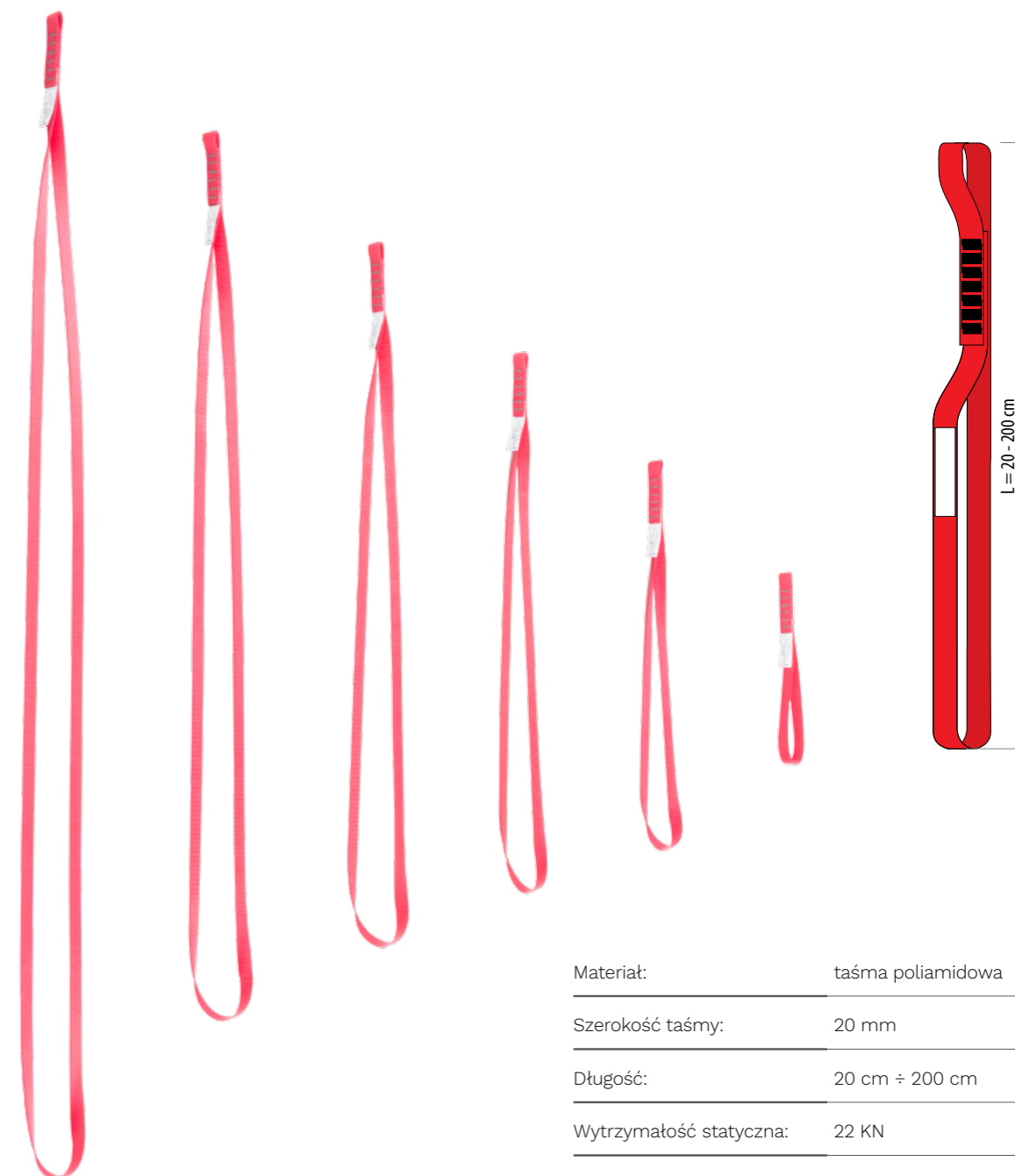

Materiał:	taśma poliamidowa
Szerokość taśmy:	20 mm
Długość:	20 cm ÷ 200 cm
Wytrzymałość statyczna:	22 KN

Nr kat.:	Długość	cena netto
AZ 930 020	20 cm	14,50
AZ 930 030	30 cm	14,50
AZ 930 060	60 cm	14,50
AZ 930 080	80 cm	14,50
AZ 930 120	120 cm	20,00
AZ 930 150	150 cm	20,00
AZ 930 200	200 cm	20,00

Zaczepek taśmowy AZ 930 stanowi

1. składnik sprzętu chroniącego przed upadkiem z wysokości - wraz z amortyzatorem bezpieczeństwa (np. ABM) - podzespół łącząco-amortyzujący wg EN 354,
2. składnik sprzętu chroniącego przed upadkiem z wysokości, służący do przyłączenia podzespołu łącząco-amortyzującego do punktu konstrukcji stałej.

AY 051 Linka narzędziowa

NR KAT.: AY 051

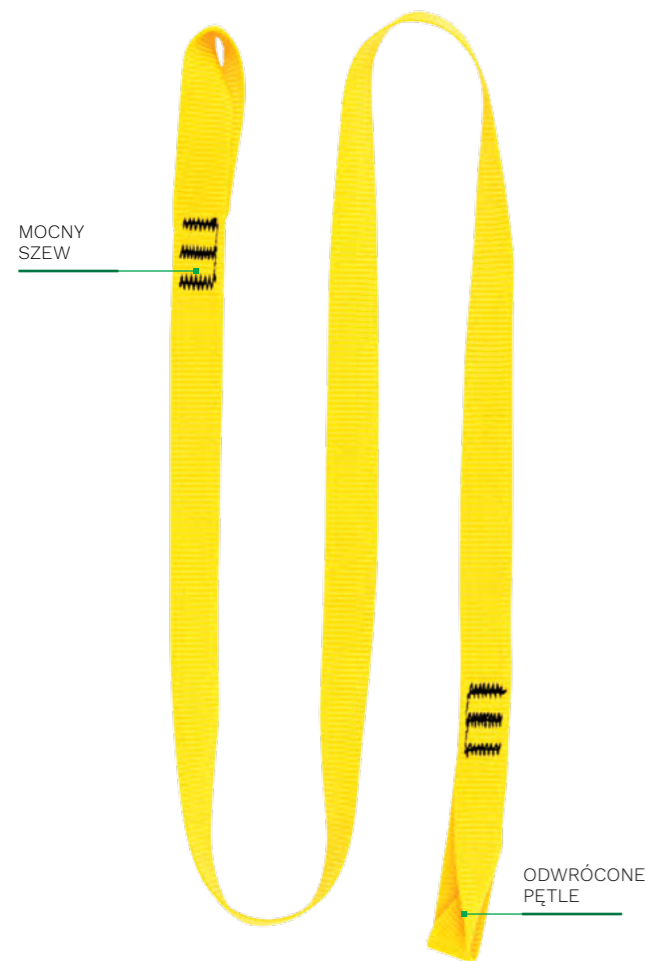

Linka narzędziowa – zabezpieczenie przed upadkiem narzędzi, np. piły łańcuchowej. Mocne szwy, odwrócone pętle – zawsze otwarte.

Materiał:	poliester
Szerokość taśmy:	25 mm
Długość:	1.3 m
Wytrzymałość statyczna:	5 kN
SWL:	50 kg
Współczynnik bezpieczeństwa:	7:1

Nr kat.:	cena netto
AY 051	20,00

AY 052 Linka narzędziowa

NR KAT.: AY 052



Linka narzędziowa – zabezpieczenie przed upadkiem narzędzi, np. piły łańcuchowej. Mocne szwy, wygodne odwrócone pętle.

Materiał:	poliester
Szerokość taśmy:	25 mm
Długość:	1.3 m
Wytrzymałość statyczna:	5 kN
SWL:	50 kg
Współczynnik bezpieczeństwa:	7:1

Nr kat.:	cena netto
AY 052	35,00

AY 053 Linka narzędziowa

NR KAT.: AY 053



Linka narzędziowa – zabezpieczenie przed upadkiem narzędzi, np. piły łańcuchowej. Mocne szwy, wygodne odwrócone pętle.

Materiał:	poliester
Szerokość taśmy:	25 mm
Długość:	1.3 m
Wytrzymałość statyczna:	5 kN
SWL:	50 kg
Współczynnik bezpieczeństwa:	7:1

Nr kat.:	cena netto
AY 053	51,00

AY 054 Linka narzędziowa

NR KAT.: AY 054

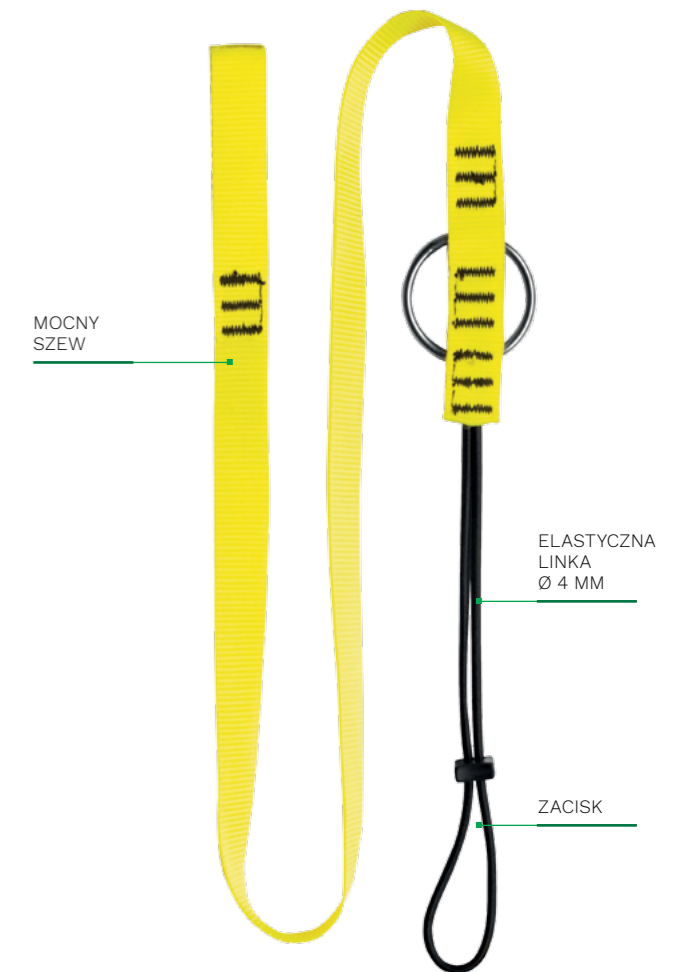

Linka narzędziowa – zabezpieczenie przed upadkiem narzędzi, np. piły łańcuchowej. Mocne szwy, wygodne odwrócone pętle.

Materiał:	poliester
Szerokość taśmy:	25 mm
Długość:	1.3 m
Wytrzymałość statyczna:	600 N
SWL:	8 kg
Współczynnik bezpieczeństwa:	7:1

Nr kat.:	cena netto
AY 054	42,00

TU 100 Urządzenie do opuszczania PORT-A-WRAP

NR KAT.: TU 100

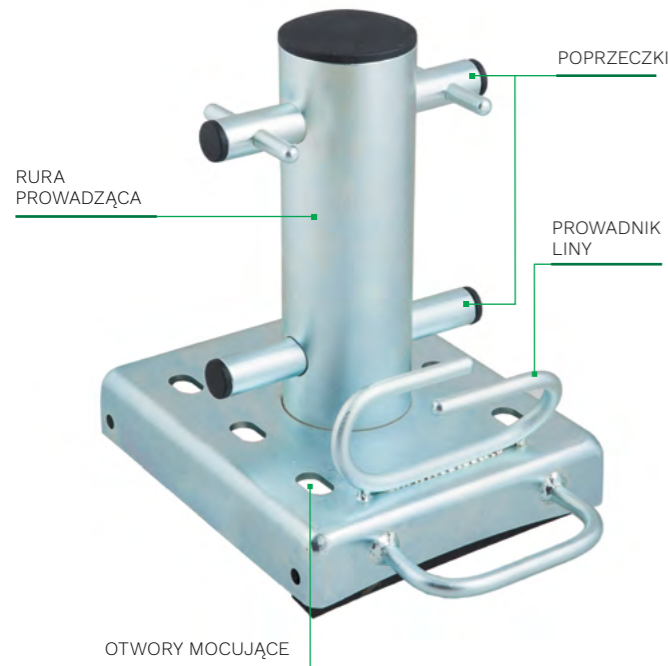

W zestawie z taśmą mocującą AX 500 i torbą.



Port-a-wrap - TU 100 - urządzenie przeznaczone dla arborystów. Wykorzystywane głównie przy sekcyjnej wycince drzew. Służy do kontrolowanego opuszczania urobku. Dzięki odpowiedniemu przetężeniu liny przez urządzenie można w bezpieczny sposób opuszczać konary bądź kawałki sekcji pnia. W zestawie z taśmą mocującą AX 500 i torbą.

Maksymalna średnica drzewa dla taśmy AX 500, które możemy ją objąć, to 1,2 m.

Średnica liny roboczej:	ø 10 - 14 mm
Wymiary:	370 x 385 x 300 mm
Waga:	7,30 kg
Maksymalne obciążenie robocze - WLL:	10 kN
Siła Zrywająca - MBS:	50 kN
Materiał:	stal ocynkowana

Nr kat.:	cena netto
TU 100	590,00

TU 110 Urządzenie do opuszczania PORT-A-WRAP

NR KAT.: TU 110

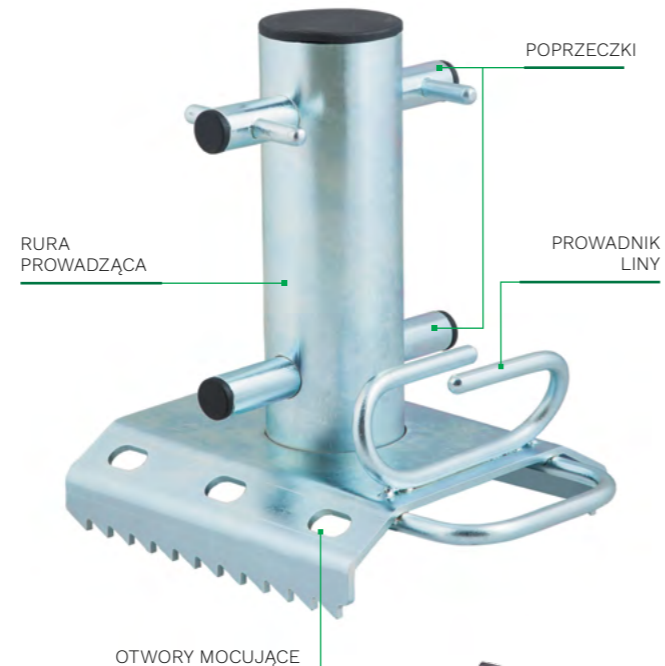

W zestawie z taśmą mocującą AX 500 i torbą.



Port-a-wrap - TU 110 - urządzenie przeznaczone dla arborystów. Wykorzystywane głównie przy sekcyjnej wycince drzew. Służy do kontrolowanego opuszczania urobku. Dzięki odpowiedniemu przetężeniu liny przez urządzenie można w bezpieczny sposób opuszczać konary bądź kawałki sekcji pnia. W zestawie z taśmą mocującą AX 500 i torbą.

Maksymalna średnica drzewa dla taśmy AX 500, które możemy ją objąć, to 1,2 m.

Średnica liny roboczej:	ø 10 - 14 mm
Wymiary:	335 x 300 x 250 mm
Waga:	6,45 kg
Maksymalne obciążenie robocze - WLL:	10 kN
Siła Zrywająca - MBS:	50 kN
Materiał:	stal ocynkowana

Nr kat.:	cena netto
TU 110	590,00

TU 120 Urządzenie podnosząco-opuszczające

NR KAT.: TU 120



POMOCNICZY PROWADNIK LINY

OTWORY MOCUJĄCE

Wciągarka jest przeznaczona do precyzyjnego opuszczania i podnoszenia materiału. Przystosowana do zamocowania na pniu drzewa za pomocą podstawy i dwóch pasków mocujących. Podstawa posiada demontowalne gumowe odbojniki, zabezpieczające korę drzewną przed uszkodzeniem. Prowadnice liny służą do utrzymania prawidłowej pozycji liny wychodzącej i schodzącej z bębna.

Maksymalna średnica drzewa dla taśmy AX 500 to 1,2 m.

Maksymalne obciążenie robocze - WLL:	13 kN
Siła Zrywająca - MBS:	65 kN
Średnica liny roboczej:	8 - 14 mm
Współczynnik mocy - 1	11.70
Współczynnik mocy - 2	46.50
Przetężenie - 1	2.30
Przetężenie - 2	9.17
Materiał:	podstawa - stal malowana proszkowo wrzeciono - stal nierdzewna pokrywy - aluminium koła zębate - stal galwanizowana
Wymiary:	429 x 250 x 355 mm
Waga:	10,2 kg



W zestawie 2 szt. taśm mocujących AX 500

Nr kat.:	cena netto
TU 120	4900,00

TU 200 Urządzenie do opuszczania PORT-A-WRAP

NR KAT.: TU 200



Port-a-wrap - TU 200 - urządzenie przeznaczone dla arborystów. Wykorzystywane głównie przy sekcyjnej wycince drzew. Służy do kontrolowanego opuszczania urobku. Dzięki odpowiedniemu przetężeniu liny przez urządzenie można w bezpieczny sposób opuszczać konary bądź kawałki sekcji pnia.

Średnica liny roboczej:	ø 10 - 14 mm
Wymiary:	265 x 230 x 75 mm
Waga:	1,92 kg
Maksymalne obciążenie robocze - WLL:	10 kN
Siła Zrywająca - MBS:	50 kN
Materiał:	stal ocynkowana

Nr kat.:	cena netto
TU 200	200,00

TU 201 Urządzenie do opuszczania PORT-A-WRAP

NR KAT.: TU 201



W zestawie z torbą

Port-a-wrap - TU 201 - urządzenie przeznaczone dla arborystów wykonane ze stali nierdzewnej. Wykorzystywane głównie przy sekcyjnej wycince drzew. Służy do kontrolowanego opuszczania urobku. Dzięki odpowiedniemu przetężeniu liny przez urządzenie można w bezpieczny sposób opuszczać konary bądź kawałki sekcji pnia.

Średnica liny roboczej:	ø 10 - 20 mm
Wymiary:	260 x 282 x 108 mm
Waga:	2,32 kg
Maksymalne obciążenie robocze - WLL:	10 kN
Siła Zrywająca - MBS:	50 kN
Materiał:	stal ocynkowana

Nr kat.:	cena netto
TU 201	250,00

TU 101 Urządzenie do opuszczania PORT-A-WRAP

NR KAT.: TU 101

NOWOŚĆ

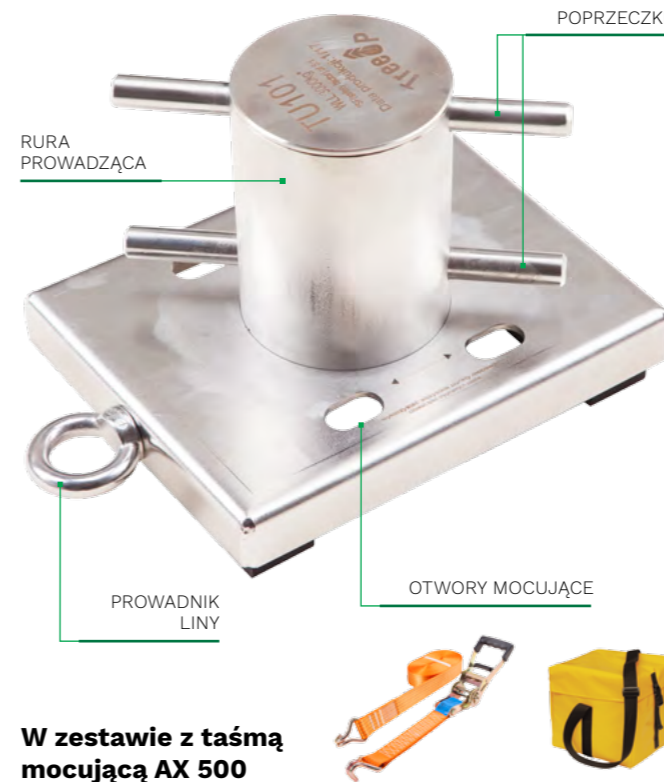

W zestawie z taśmą mocującą AX 500 i torbą.

Port-a-wrap - TU 101 - urządzenie przeznaczone dla arborystów. Wykorzystywane głównie przy sekcyjnej wycince drzew. Służy do kontrolowanego opuszczania urobku. Dzięki odpowiedniemu przetężeniu liny przez urządzenie można w bezpieczny sposób opuszczać konary bądź kawałki sekcji pnia.

Maksymalna średnica drzewa dla taśmy AX 500, które możemy ją objąć, to 1,2 m.

Średnica liny roboczej:	ø 10 - 14 mm
Wymiary:	178 x 250 x 200 mm
Waga:	5,80 kg
Maksymalne obciążenie robocze - WLL:	30 kN
Siła Zrywająca - MBS:	150 kN
Materiał:	stal nierdzewna, polerowana elektrochemicznie

Nr kat.:	cena netto
TU 101	1090,00

SPOSOBY MOCOWANIA DO DRZEWA

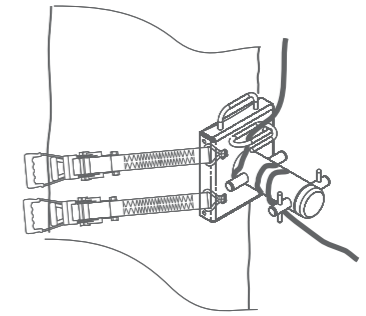

TU 100

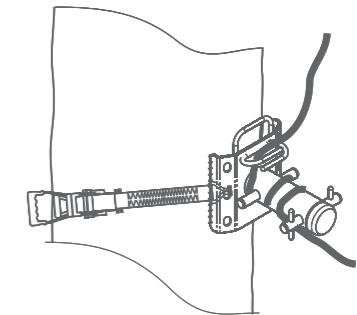

TU 110

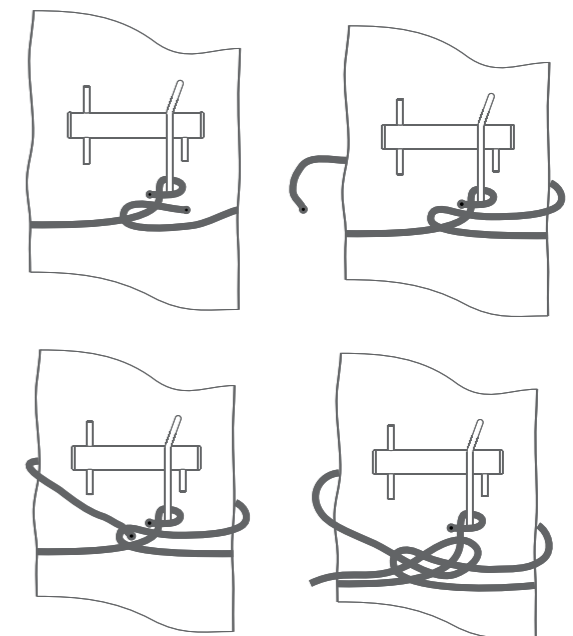

TU 200, TU201

TU 400

Mały bloczek z otworem przelotowym i blokadą „Pin lock”

NR KAT.: TU 400 EN 12278:2007



DOSTĘPNE KOLORY



niebieski czerwony czarny złoty

Wymiary:	176 x 96 x 88 mm
MBS:	100 kN
WLL:	20 kN
Współczynnik bezpieczeństwa:	5:1
Maksymalna średnica liny:	<18 mm
Średnica otworu przelotowego:	18 mm
Waga:	1,38 kg
Materiał:	korpus - kute aluminium oś główna - stal nierdzewna rolki - aluminium

Nr kat.: cena netto
TU400 **390,00**

TU 401

Mały bloczek z otworem przelotowym i blokadą zakręcaną

NR KAT.: TU 401 EN 12278:2007



DOSTĘPNE KOLORY



niebieski czerwony czarny złoty

Wymiary:	176 x 96 x 88 mm
MBS:	100 kN
WLL:	20 kN
Współczynnik bezpieczeństwa:	5:1
Maksymalna średnica liny:	<18 mm
Średnica otworu przelotowego:	18 mm
Waga:	1,38 kg
Materiał:	korpus - kute aluminium oś główna - stal nierdzewna rolki - aluminium

Nr kat.: cena netto
TU401 **390,00**

TU 402

Mały bloczek bez otworu przelotowego z blokadą „Pin lock”

NR KAT.: TU 402 EN 12278:2007



DOSTĘPNE KOLORY



niebieski czerwony czarny złoty

Wymiary:	176 x 96 x 88 mm
MBS:	100 kN
WLL:	20 kN
Współczynnik bezpieczeństwa:	5:1
Maksymalna średnica liny:	<18 mm
Waga:	1,40 kg
Materiał:	korpus - kute aluminium oś główna - stal nierdzewna rolki - aluminium

Nr kat.: cena netto
TU402 **390,00**

TU 403

Mały bloczek bez otworu przelotowego z blokadą zakręcaną

NR KAT.: TU 403 EN 12278:2007



DOSTĘPNE KOLORY



niebieski czerwony czarny złoty

Wymiary:	176 x 96 x 81 mm
MBS:	100 kN
WLL:	20 kN
Współczynnik bezpieczeństwa:	5:1
Maksymalna średnica liny:	<18 mm
Waga:	1,40 kg
Materiał:	korpus - kute aluminium oś główna - stal nierdzewna rolki - aluminium

Nr kat.: cena netto
TU403 **390,00**

TU 404

Duży bloczek z otworem przelotowym i blokadą „Pin lock”

NR KAT.: TU 404 EN 12278:2007

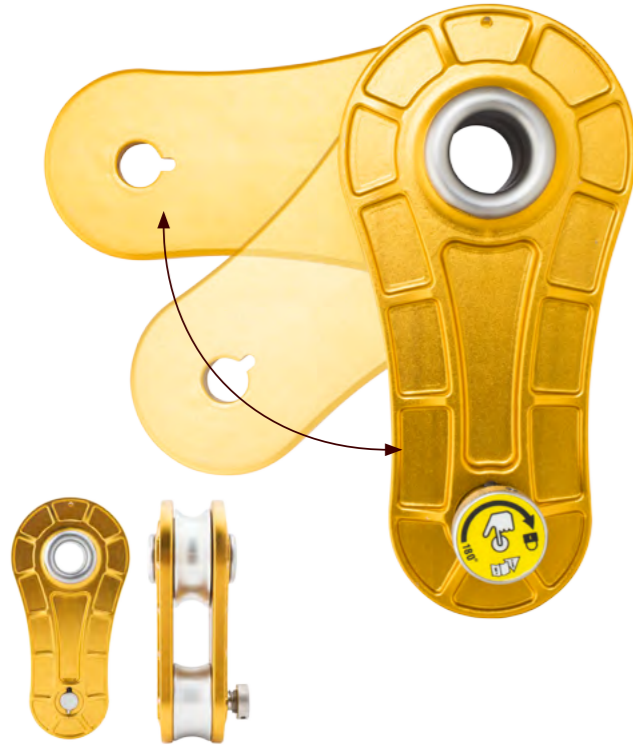

DOSTĘPNE KOLORY



niebieski czerwony czarny złoty

Wymiary:	238 x 85 x 115 mm
MBS:	125 kN
WLL:	25 kN
Współczynnik bezpieczeństwa:	5:1
Maksymalna średnica liny:	<30 mm
Średnica otworu przelotowego:	30 mm
Waga:	2,30 kg
Materiał:	korpus - kute aluminium oś główna - stal nierdzewna rolki - aluminium

Nr kat.: cena netto
TU 404 **490,00**

TU 405

Duży bloczek z otworem przelotowym i blokadą zakręcaną

NR KAT.: TU 405 EN 12278:2007

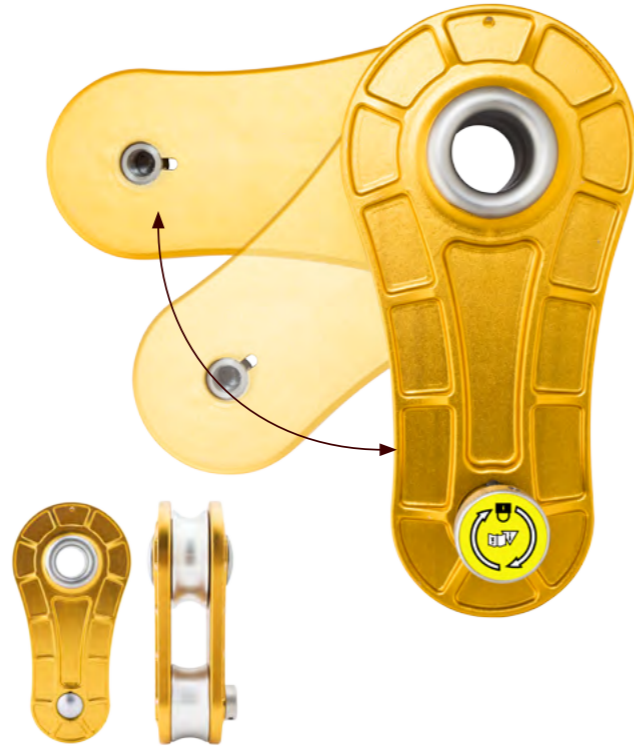

DOSTĘPNE KOLORY



niebieski czerwony czarny złoty

Wymiary:	238 x 85 x 115 mm
MBS:	100 kN
WLL:	20 kN
Współczynnik bezpieczeństwa:	5:1
Maksymalna średnica liny:	<30 mm
Średnica otworu przelotowego:	30 mm
Waga:	2,3 kg
Materiał:	korpus - kute aluminium oś główna - stal nierdzewna rolki - aluminium

Nr kat.: cena netto
TU 405 **490,00**

TU 406

Duży bloczek bez otworu przelotowego z blokadą „Pin lock”

NR KAT.: TU 406



DOSTĘPNE KOLORY



niebieski czerwony czarny złoty

Wymiary:	238 x 85 x 115 mm
MBS:	125 kN
WLL:	25 kN
Współczynnik bezpieczeństwa:	5:1
Maksymalna średnica liny:	<30
Waga:	2,5 kg
Materiał:	korpus - kute aluminium oś główna - stal nierdzewna rolki - aluminium

Nr kat.: cena netto
TU 406 **490,00**

TU 407

Duży bloczek bez otworu przelotowego z blokadą zakręcaną

NR KAT.: TU 407



DOSTĘPNE KOLORY



niebieski czerwony czarny złoty

Wymiary:	238 x 85 x 115 mm
MBS:	100 kN
WLL:	20 kN
Współczynnik bezpieczeństwa:	5:1
Maksymalna średnica liny:	<30
Waga:	2,5 kg
Materiał:	korpus - kute aluminium oś główna - stal nierdzewna rolki - aluminium

Nr kat.: cena netto
TU 407 **490,00**

TU 410

Wielobloczek

NR KAT.: TU 410



TU 411
BLOCZEK GÓRNY



TU 412
BLOCZEK DOLNY



Wielobloczek TU 410 służy do podnoszenia i opuszczania urobku, ładunków. Zastosowanie znajdzie głównie przy sekcyjnej wycince drzew. Służy do kontrolowanego opuszczania urobku. Dzięki odpowiedniemu przełożeniu liny przez urządzenie można w bezpieczny sposób opuszczać konary bądź kawałki - sekcje pnia. Jest to idealny zestaw do stosowania w trudno dostępnych, ciasnych przestrzeniach w koronach drzew.

UWAGA SPECJALNA

Ponieważ system ten posiada przełożenie 4:1, liny należy zamawiać w czterokrotnej długości wymaganej dla danego zastosowania. Przykładowo 60 m liny to 15 m długości roboczej.

Wymiary:	250 x 198 mm - TU411 198 x 198 mm - TU412
Waga:	1822 g - TU411 1508 g - TU412
Przełożenie (kompletu):	4:1
MBS:	50 kN
WLL:	10 kN
Średnica liny:	ø 8 - 12 mm (lina włókiennicza)

Nr kat.:	cena netto
TU 410 (KOMPLET)	498,00
TU 411	319,00
TU 412	179,00

TU 413

Wielobloczek

NR KAT.: TU 413

Dyrektywa maszynowa: 2006/42/EEC

PRZEZNACZENIE

Wielobloczek TU 413 może być stosowany w arborystyce (sekcyjna wycinka drzew) oraz transporcie ładunków. Sprzęt przeznaczony jest do podnoszenia i opuszczania ładunków. Urządzenie nie jest przeznaczone do stosowania jako indywidualny sprzęt chroniący przed upadkiem z wysokości.

BUDOWA

Komplet wielobloczka TU 413 składa się z następujących elementów:

- górný bloczek z dwoma kółkami
- dolny bloczek z jednym kółkiem
- zatrzaśnik łączący koniec liny z dolnym bloczkiem
- lina robocza

ZASTOSOWANE MATERIAŁY

Oba bloczki (górný i dolny) składają się z kół z tworzywa sztucznego - radilon (osadzonych na łożyskach kulkowych, które zapewniają swobodny obrót kół pod działaniem obciążenia) połączonych blachami ze stali ocynkowanej galwanicznie.

Osie i elementy złączne (śruby, nakrętki, podkładki) wykonane są ze stali ocynkowanej galwanicznie. Każdy bloczek wyposażony jest w obrotowe ucho zaczepowe wykonane z aluminium. Ucho zaczepowe górnego bloczka jest dodatkowo wahliwe względem korpusu bloczka.

ZAKRES DŁUGOŚĆ LINY ROBOCZEJ

Wraz z redukcją siły wymaganej do podniesienia lub opuszczenia ładunku rośnie trzykrotnie długość liny „S” wymaganej do jego podniesienia o wysokość „H”. Przykład: jeżeli chcemy podnieść ładunek na wysokość H = 3 m należy wyciągnąć z bloczka S = 3 * H = 3 * 3 m = 9 m. Należy to uwzględnić przy doborze wymaganej długości liny roboczej. Wielobloczek może być stosowany tylko z liną włókienniczą o średnicy max ø 12 mm.

Max średnica liny:	ø 12 mm
Przełożenie urządzenia:	3:1
Min. wytrzymałość niszcząca:	50 kN
Max obciążenie robocze:	10 kN
Współczynnik bezpieczeństwa:	5:1
Waga kompletu (bez liny roboczej):	2,47 kg

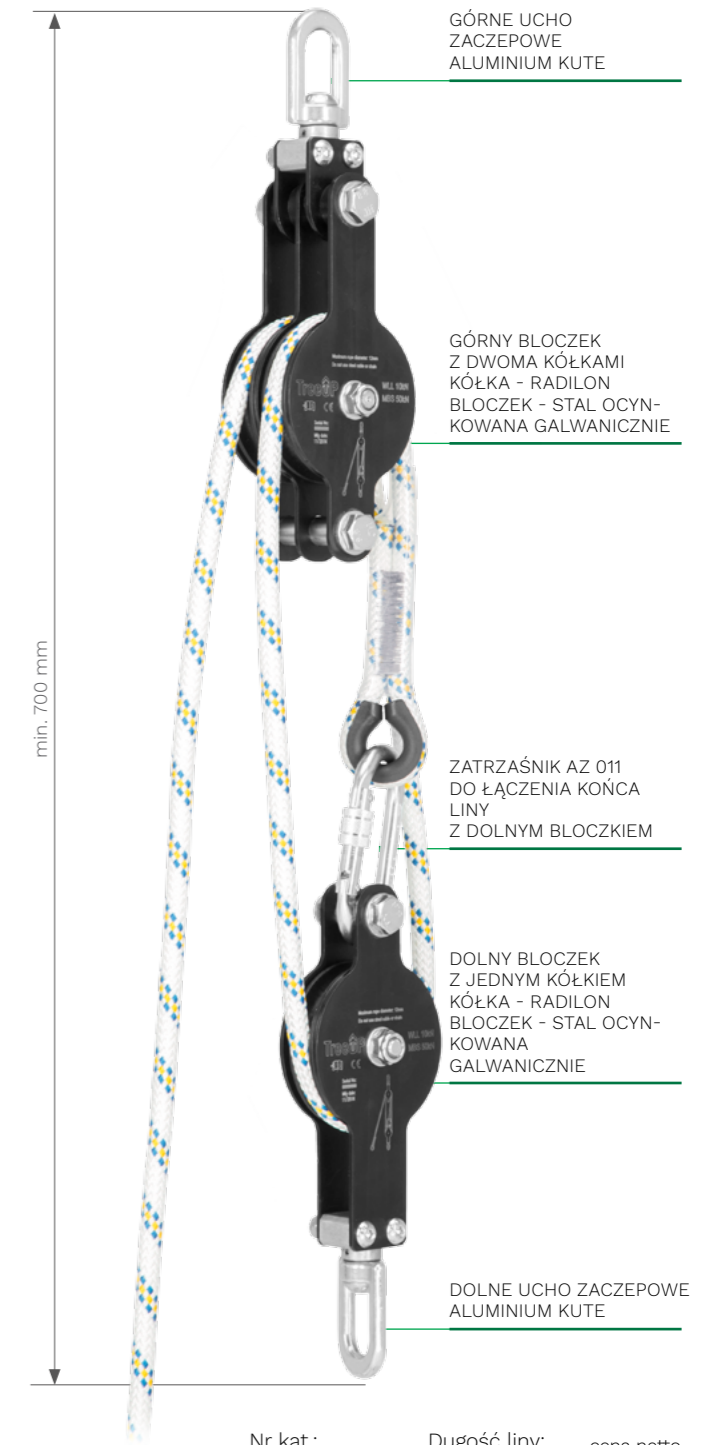

Nr kat.:	Długość liny:	cena netto
TU 413 (KOMPLET)	-	240,00
TU 413 10	10 m	290,00
TU 413 20	20 m	320,00
TU 413 30	30 m	370,00
TU 413 40	40 m	410,00
TU 413 50	50 m	450,00

TU 415 Bloczek z hakiem 1000 kg

NR KAT.: TU 415

KÓŁKO BLOCZKA
RADILON

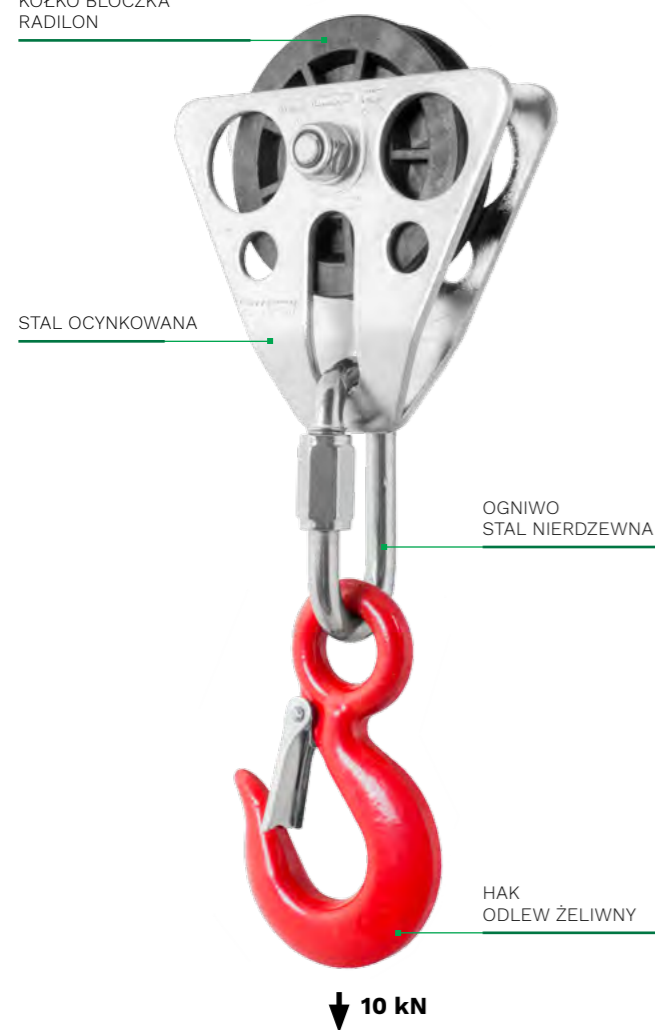

Materiał:	stal ocynkowana, radilon, stal nierdzewna, odlew żeliwny
Waga:	1,14 kg
Wymiary:	300 x 130x 56 mm
Obciążenie robocze:	max. 1000 kg
Średnice lin stalowych:	do 6,3 mm
Średnice lin włókienniczych:	8,0 - 12,0 mm
Współczynnik bezpieczeństwa:	3:1
Przełożenie:	1:2
WLL:	10 kN
MBS:	40 kN

Nr kat.:	cena netto
TU 415	95,00

TU 416 Bloczek z hakiem 2000 kg

NR KAT.: TU 416

KÓŁKO BLOCZKA
ODLEW ŻELIWNY

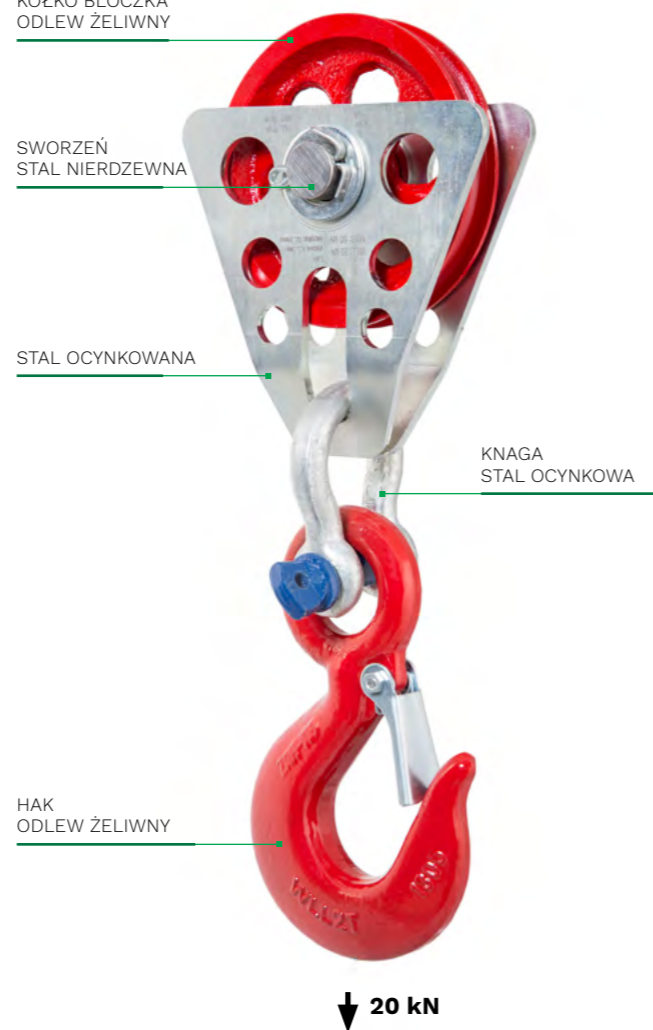

Materiał:	stal ocynkowana, odlew żeliwny, stal nierdzewna
Waga:	2,15 kg
Wymiary:	330 x 130x 56 mm
Obciążenie robocze:	max. 2000 kg
Średnice lin stalowych:	6,3 - 8,0 mm
Średnice lin włókienniczych:	12,0 - 14,0 mm
Współczynnik bezpieczeństwa:	3:1
Przełożenie:	1:2
WLL:	20 kN
MBS:	60 kN

Nr kat.:	cena netto
TU 416	105,00

PL 101 Bloczek

NR KAT.: WP 011



Wymiary:	133 x 56 x 128 mm
Waga:	450 g
Obciążenie robocze:	max. 1000 kg
siła zrywająca:	30 kN
Współczynnik bezpieczeństwa:	5:1
Średnice lin:	6 mm - 12 mm

Nr kat.:	cena netto
WP 011	85,00



TU 420

Mini bloczek

NR KAT.: TU 420

EN 12278

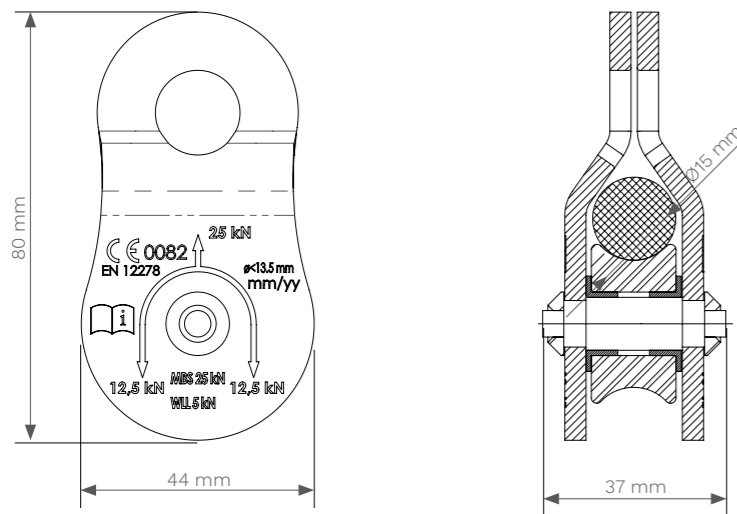

DOSTĘPNE KOLORY



Nr kat.: cena netto
 TU 420 **35,00**

Wymiary:	80 x 44 x 37 mm
Waga:	105 g
Materiał:	aluminium
MBS:	25 kN
WLL:	5 kN
Współczynnik bezpieczeństwa:	5:1
Maksymalna średnica liny:	<13,5 mm
Ø otworu mocującego w osi:	≤16 mm

TU 421

Potrójny bloczek

NR KAT.: TU 421

EN 12278

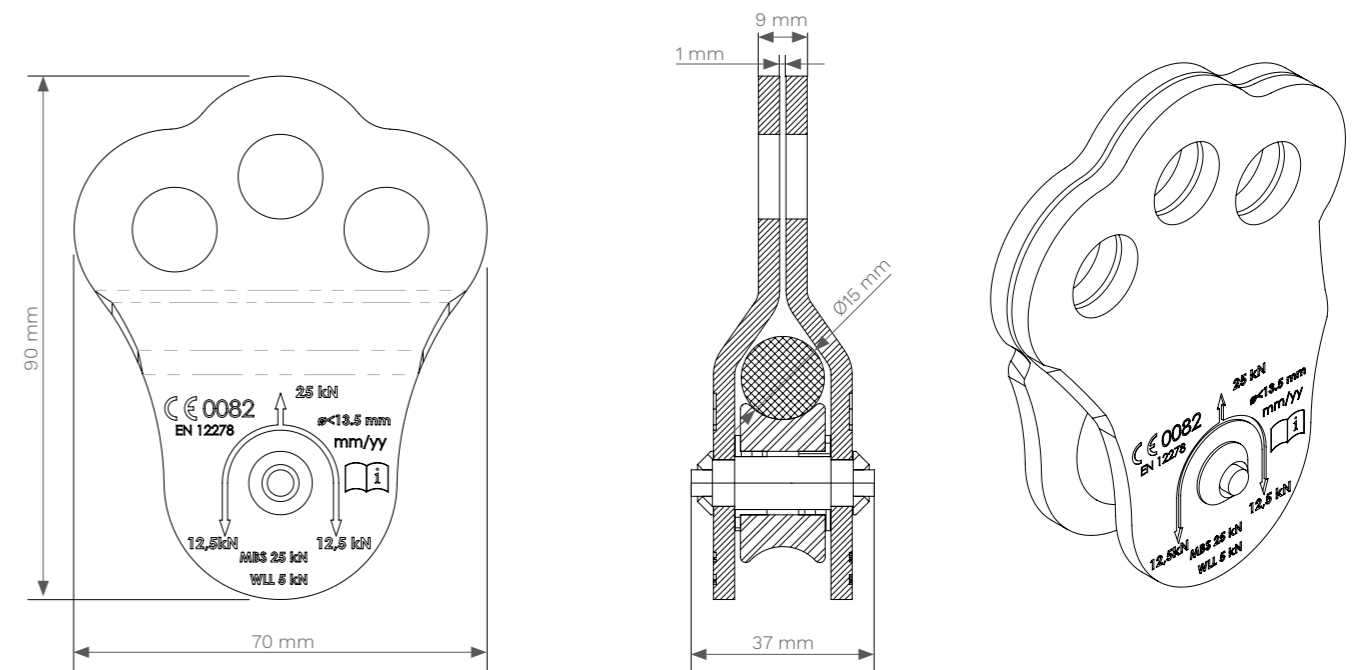

DOSTĘPNE KOLORY



Nr kat.: cena netto
 TU 421 **50,00**

Wymiary:	90 x 70 x 37 mm
Waga:	160 g
Materiał:	aluminium
MBS:	25 kN
WLL:	5 kN
Współczynnik bezpieczeństwa:	5:1
Maksymalna średnica liny:	<13,5 mm
Ø otworu mocującego w osi:	≤16 mm

TU 430

Pojedynczy bloczek

NR KAT.: TU 430

EN 12278

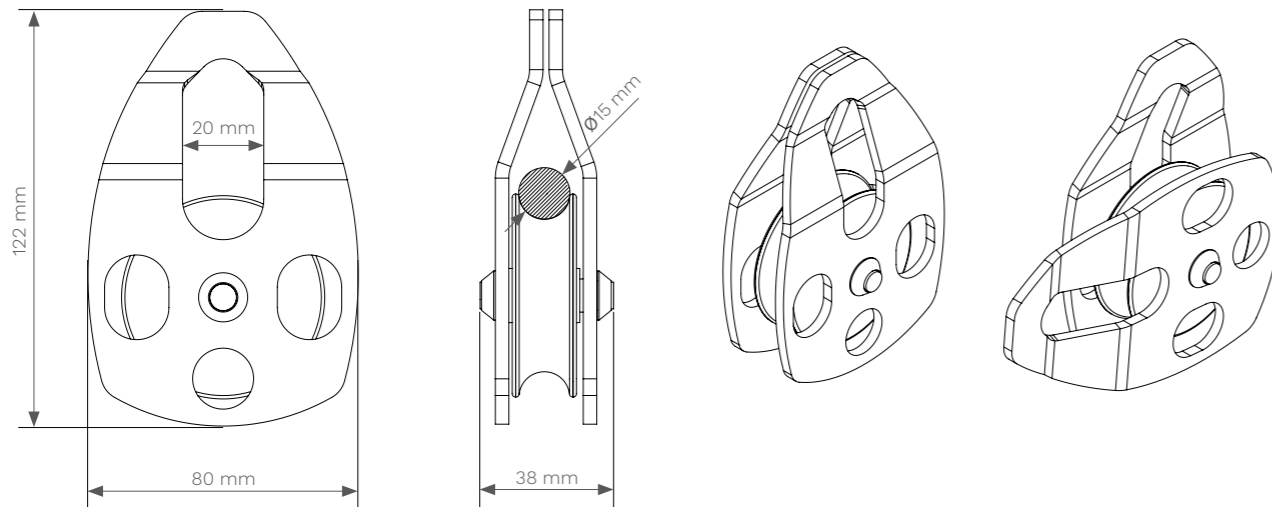

DOSTĘPNE KOLORY



złoty niebieski czerwony czarny piaskowy

Nr kat.: cena netto
TU 430 **41,00**

Wymiary:	122 x 80 x 38 mm
Waga:	257 g
Materiał:	stop kutego aluminium
Pokrycie:	anoda barwiona
MBS:	30 kN
WLL:	6 kN
Współczynnik bezpieczeństwa:	5:1
Maksymalna średnica liny:	<15 mm

TU 431

Podwójny bloczek

NR KAT.: TU 431

EN 12278

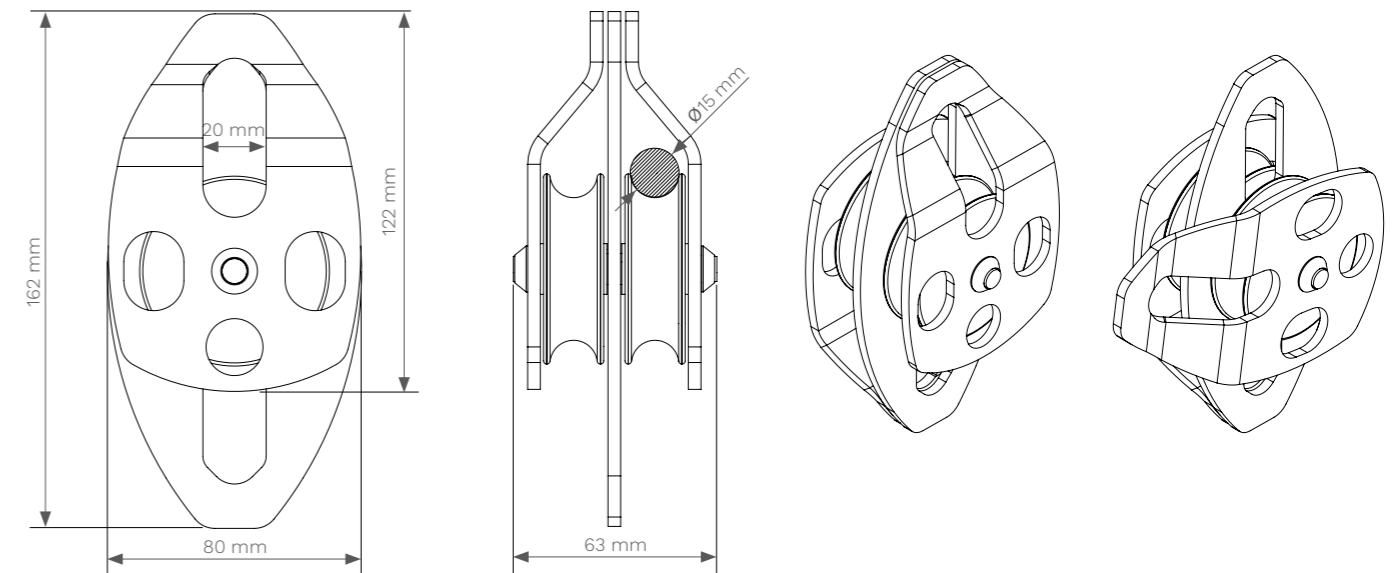

DOSTĘPNE KOLORY



złoty czerwony niebieski-piaskowy czarny

Wymiary:	162 x 80 x 63 mm
Waga:	470 g
Materiał:	stop kutego aluminium
Pokrycie:	anoda barwiona
MBS:	30 kN
WLL:	6 kN
Współczynnik bezpieczeństwa:	5:1
Maksymalna średnica liny:	<15 mm

Nr kat.: cena netto
TU 431 **115,00**

TU 440

Bloczek kulisty

NR KAT.: TU 440

EN 12278

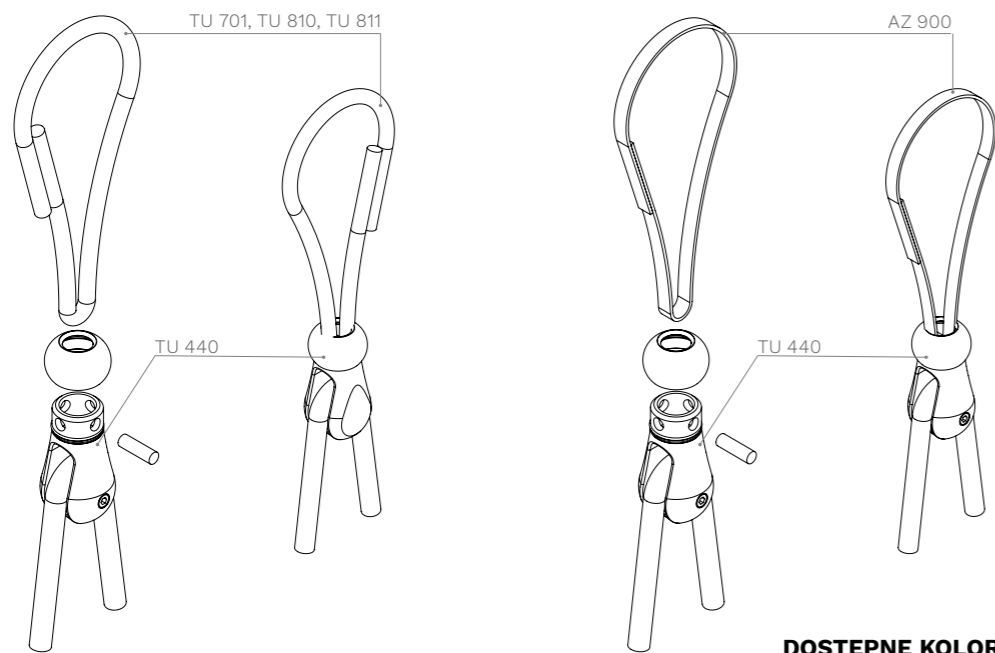

DOSTĘPNE KOLORY



pomarańczowy niebieski czerwony czarny

Nr kat.: cena netto
 TU 440 **150,00**

Wymiary:	85 x 40 x 39 mm
MBS:	25 kN
WLL:	25 kN
Udźwig:	500 kg (5 kN)
Waga:	153 g
Maksymalna średnica liny:	Ø 10 mm
Maksymalna szerokość taśmy:	21 mm
Materiał:	aluminium, stal hartowana

ZATRZAŚNIKI



AZ 011
 Zatrzaśnik rozłączalny z nakrętką blokującą (podwójna blokada)

NR KAT.:	Otwarcie	Materiał	Waga	Wymiary	Min. wytrzymałość statyczna	NORMA	cena netto
AZ011	18 mm	stal ocynkowana	170 g	108 x 60 mm	20 kN	EN 362	17,90



AZ 011T
 Zatrzaśnik rozłączalny z blokadą typu „twist lock” (podwójna blokada)

AZ011T	18 mm	stal ocynkowana	170 g	108 x 60 mm	20 kN	EN 362	28,00
--------	-------	-----------------	-------	-------------	-------	--------	--------------



AZ 014DT
 Zatrzaśnik rozłączalny z blokadą typu „double twist lock” (podwójna blokada)

AZ014DT	22 mm	aluminium	80 g	115 x 74 mm	20 kN	EN 362	43,00
---------	-------	-----------	------	-------------	-------	--------	--------------



AZ 017
 Zatrzaśnik rozłączalny z nakrętką blokującą (podwójna blokada)

AZ017	25 mm	stal ocynkowana	200 g	113 x 71 mm	20 kN	EN 362	30,00
-------	-------	-----------------	-------	-------------	-------	--------	--------------



AZ 017T
 Zatrzaśnik rozłączalny z blokadą typu „twist lock” (podwójna blokada)

AZ017T	25 mm	stal ocynkowana	200 g	113 x 71 mm	20 kN	EN 362	32,00
--------	-------	-----------------	-------	-------------	-------	--------	--------------



AZ 017DT
 Zatrzaśnik rozłączalny z blokadą typu „twist lock” (podwójna blokada)

AZ017DT	25 mm	stal ocynkowana	200 g	113 x 71 mm	20 kN	EN 362	37,00
---------	-------	-----------------	-------	-------------	-------	--------	--------------



AZ 019T
 Zatrzaśnik rozłączalny z blokadą typu „twist lock” (podwójna blokada)

AZ019T	27 mm	aluminium	80 g	119 x 75 mm	20 kN	EN 362	39,00
--------	-------	-----------	------	-------------	-------	--------	--------------



DT 200, DT 201, DT 202

Drażki teleskopowe do instalacji liny

NR KAT.: DT 200, DT 201, DT 202



Blokowanie poszczególnych sekcji drążka odbywa się w dowolnym ich położeniu. Współpracuje z hakami i instalatorami do zawieszenia liny roboczej, czujnikami akustycznymi i innymi urządzeniami, które współdziałają z głowicą UDI. Możliwość zastosowania nasadki przedłużającej z głowicą UDI (DT 900) oraz DT 800. Drążek nie zawiera głowicy UDI - DT 800.

Nr kat.:	Długość max.	cena netto
DT 200	7,38 m	890,00
DT 201	6,00 m	490,00
DT 202	4,28 m	450,00

TU 129, TU 130

Lina robocza

NR KAT.: PESPA 12-K-16, PESPA 13,5-K-16

EN 1891 Klasa A



50,-

Spliced Eye - EN 1891
certyfikowane zaplatanie pętli
 min. wytrzymałość z węzłami 15 kN
 siła zrywająca 24 kN



Średnica [mm]:	12	13,5
Typ liny:	A	A
Wytrzymałość statyczna:	≥ 22 kN	≥ 22 kN
Siła zrywająca:	29,3 kN	32,8 kN
Procentowy udział oplotu do rdzenia:	57,8	67
Procentowy udział rdzenia do oplotu:	42,2	33
Ilość odpadnięć o współczynniku 1:	15	40
Wydłużenie 50/150kg - wydłużenie względne:	2 %	3,9%
Siła uderzenia przy współczynniku 0,3:	5,6 kN	4,9 kN
Przesuw oplotu:	0,6 %	0,3%
Masa:	102 g/m	130 g/m
Węzłowatość:	K = 0,9	K=1,11
Certyfikat badania typu EC:	Nr 0082/1814/160/11/18/0777	Nr 0082/1814/160/07/13/028
Materiał rdzeń:	poliamid	poliamid
Materiał oplot:	poliester	poliester
Nr kat.:	PesPa 12-K-16	PesPa 13,5-K-16

Lina przeznaczona głównie do pracy przy pielęgnacji drzew. Posiada dużą średnicę, która zapewnia większą odporność na uszkodzenia oraz odpowiednią elastyczność do pracy z bloczkami, zatrzaśnikami i innymi urządzeniami. Czerwono-biały kolor zapewnia dobrą widzialność.

Cena netto za metr **5,40** **6,00**

TU 131

Lina robocza

NR KAT.: PA 100

EN 1891 Klasa A



Lina przeznaczona głównie do pracy przy pielęgnacji drzew. Dostępna w pięciu średnicach 10, 10,5, 11, 11,5 i 12 mm. Jest to lina rdzeniowa w oplotcie o małej rozciągliwości. Lina stanowi sprzęt ochrony indywidualnej zapobiegający upadkom z wysokości.

Średnica liny:	Ø 10 mm	Ø 10,5 mm	Ø 11 mm	Ø 11,5mm	Ø 12 mm
Waga:	68 g/m	72 g/m	76 g/m	103 g/m	98 g/m
Wydłużenie względne:	3,4 %	2,9%	3,3 %	1,8%	3,9 %
Przesuw oplotu:	0,9 %	0,5%	1%	1,3%	0,6 %
Min. Wytrzymałość statyczna:	22 kN	22 kN	22 kN	22 kN	22 kN
Siła zrywająca:	29,10 kN	29,8 kN	30,60 kN	25,7 kN	32,10 kN
Materiał:	poliamid	poliamid	poliamid	poliester	poliamid
Nr kat.:	Pa 100-10-K-24	Pa 100-105-K-24	Pa 100-11-K-24	Pa 100-115-K-24	Pa 100-12-K-24

Cena netto za metr **3,72** **4,00** **4,25** **4,85** **5,43**

TU 132 Lina towarowa

NR KAT.: TU 132



Lina wykonana została w całości z poliestru o dużej wytrzymałości. Zbudowana z 12 włókien w konstrukcji jednorodnego warkocza. Lina przeznaczona jedynie do transportu ładunków. Jaskrawy kolor zapewnia dobrą widzialność.

Sprawdzi się idealnie jako lina stanowiskowa do hydrantów czy też bloczków.

Średnica liny:	Ø 16 mm	Ø 18 mm
Wytrzymałość:	36 kN	45 kN
Materiał:	poliester	poliester
Cena netto za metr	11,00	12,00

TU 135 Lina prusikowa

NR KAT.: TU 135



Średnica liny:	Ø 10 mm
Wytrzymałość:	17 kN
Materiał:	aramid, poliester

Nr kat.:	cena netto
TU 135	7,00 za metr

TU 143 Pętla stanowiskowa - Whoopie

NR KAT.: TU 143



Średnica liny:	Ø 20 mm
MBS:	124 kN
WLL:	30 kN
Materiał:	poliester

Nr kat.:	Średnica liny:	Długość:	cena netto
TU 143 150	Ø 20 mm	95 - 150 cm	215,00
TU 143 250	Ø 20 mm	95 - 250 cm	260,00
TU 143 300	Ø 20 mm	95 - 300 cm	280,00
TU 143 350	Ø 20 mm	95 - 350 cm	300,00

TU 145

NR KAT.: TU 145



TU 144 Pętla stanowiskowa - Loopie

NR KAT.: TU 144



Średnica liny:	Ø 20 mm
MBS:	78 kN
WLL:	25 kN
Materiał:	poliester

Nr kat.:	Średnica liny:	Długość:	cena netto
TU 144 200	Ø 20 mm	200 cm	240,00
TU 144 250	Ø 20 mm	250 cm	265,00

Lina stanowiskowa

NOWOŚĆ

Średnica liny:	Ø 20 mm
MBS:	124 kN
WLL:	30 kN
Materiał:	poliester

Nr kat.:	cena netto
TU 145	10,80 za metr

TU 701

Prusik

NR KAT.: TU 701

EN 795



NR KAT.:



L = 80 cm, 85 cm, 90 cm, 100 cm

Nr kat.:	Długość	cena netto
TU 701 080	80 cm	14,50
TU 701 085	85 cm	14,50
TU 701 090	90 cm	14,50
TU 701 100	100 cm	20,00

Średnica liny: Ø 12 mm

Materiał: poliester

TU 810

Prusik

NR KAT.: TU 810

EN 795



L = 80 cm, 85 cm, 90 cm, 100 cm

Nr kat.:	Długość	cena netto
TU 810 080	80 cm	14,50
TU 810 085	85 cm	14,50
TU 810 090	90 cm	14,50
TU 810 100	100 cm	20,00

Średnica liny: Ø 10 mm

Materiał: aramid, poliester

TU 811

Prusik

NR KAT.: TU 811

EN 795



NR KAT.:



L = 80 cm, 85 cm, 90 cm, 100 cm

Nr kat.:	Długość	cena netto
TU 811 080	80 cm	24,00
TU 811 085	85 cm	24,00
TU 811 090	90 cm	25,00
TU 811 100	100 cm	26,00

Średnica liny: Ø 10 mm

Materiał: aramid, poliester

TU 812

Prusik

NR KAT.: TU 812

EN 795, EN 354



L = 80 cm, 85 cm, 90 cm, 100 cm

Nr kat.:	Długość	cena netto
TU 812 080	80 cm	14,50
TU 812 085	85 cm	14,50
TU 812 090	90 cm	14,50
TU 812 100	100 cm	20,00

Średnica liny: Ø 10 mm

Materiał: aramid, poliester

CD 101

Podwójny bloczek transportowy

NR KAT.: CD 101

EN 12278



Podwójny bloczek CD 101 jest urządzeniem przeznaczonym do transportu poziomego wykorzystującego liny włókiennicze o maksymalnej średnicy 13 mm.

Wymiary:	103 x 90 x 33 mm
Waga:	250 g
Maksymalna dozwolona prędkość:	10 m/s
Maksymalna średnica liny:	13 mm

Nr kat.:	cena netto
CD 101	120,00

CD 201, CD 202

Przyrząd zaciskowy

NR KAT.: CD 201, CD 202

EN 567



CD 201 CD 202

Przyrząd zaciskowy CD 201 i CD 202 bez rączki, służy do wchodzenia po linie lub asekuracji. Do stosowania z liną rdzeniową \varnothing 8-13 mm. Posiada mechanizm blokujący na linie.

Wymiary:	103 x 90 x 33 mm
Waga:	220 g
Średnica liny:	\varnothing 8 - 13 mm

Nr kat.:	cena netto
CD 201	120,00
CD 202	120,00

CD 211, CD 212

Przyrząd zaciskowy

NR KAT.: CD 211, CD 212

EN 567



CD 211 CD 212

Przyrząd zaciskowy CD 211 i CD 212 z rączką dla prawy lub leworęcznych, przeznaczony jest do wchodzenia pionowego po linie lub po nachylonym podłożu. Do stosowania z liną rdzeniową \varnothing 8-13 mm. Posiada mechanizm blokujący na linie.

Wymiary:	207 x 100 x 28 mm
Waga:	280 g
Średnica liny:	\varnothing 8 - 13 mm

Nr kat.:	cena netto
CD 211	140,00
CD 212	140,00

CD 303

Przyrząd zjazdowy

NR KAT.: CD 303



Przyrząd zjazdowy do opuszczania na linie.

Wymiary:	131 x 74 mm
Średnica liny:	\varnothing 8 - 13 mm
Waga:	80 g

Nr kat.:	cena netto
CD 303	32,00

CD 401

Płytki stanowiskowa

NR KAT.: CD 401

EN 354



Wymiary:	90 x 83,5 mm
Waga:	62 g
Wytrzymałość:	36 kN
Materiał:	aluminium

Nr kat.:	cena netto
CD 401	46,00

CD 402

Płytki stanowiskowa

NR KAT.: CD 402

EN 354



Wymiary:	100 x 159 mm	Nr kat.:	cena netto
Waga:	240 g	CD 402	77,00
Wytrzymałość:	50 kN		
Materiał:	aluminium		

CD 403

Płytki stanowiskowa

NR KAT.: CD 403

EN 354



Wymiary:	149 x 248 mm	Nr kat.:	cena netto
Waga:	500 g	CD 403	127,00
Wytrzymałość:	50 kN		
Materiał:	aluminium		

TU 300

Hak pomocniczy

NR KAT.: TU 300



Pomocniczy hak przeznaczony do podwieszenia sprzętu oraz akcesoriów niezbędnych do wykonania pracy do szelek bezpieczeństwa. Ułatwia zagospodarowanie sprzętu podczas przemieszczania się pracownika podczas wycinki drzew, zwalnia ręce pracownika zwiększając bezpieczeństwo poruszania się.
TU 300 NIE JEST SPRZĘTEM OCHRONY INDYWIDUALNEJ

Maksymalne obciążenie robocze - WLL:	50 kg
Maksymalne obciążenie:	10 kg
Siła zrywająca - MBS:	500 kg

Nr kat.:	cena netto
TU 300	15,00

AY 100

Uchwyt narzędziowy

NR KAT.: AY 100

NOWOŚĆ



AY 100 - uchwyt narzędziowy:

- wpinany do pasa lub taśm uprząży, szelek,
 - zapewnia stabilne położenie podczas pracy,
 - umożliwia łatwy dostęp,
 - zapewnia optymalne ułożenie narzędzi,
 - umożliwia podłączenie dodatkowej linki narzędziowej.
- AY 100 NIE JEST SPRZĘTEM OCHRONY INDYWIDUALNEJ.

Maksymalne obciążenie robocze - WLL:	25 kg
Maksymalne obciążenie:	5 kg
Siła zrywająca - MBS:	90 kg

Nr kat.:	cena netto
AY 100	12,00

AY 023

Stalowa linka narzędziowa

NR KAT.: AY 023



Nr kat.:	cena netto
AY 023	15,00

AY 032

Fast

NR KAT.: AY 032



Wymiary:	45 x 15 x 20 mm
Waga:	5 g
Materiał:	poliamid

Nr kat.:	cena netto
AY 032	4,00

AY 061

Uchwyt narzędziowy

NR KAT.: AY 061

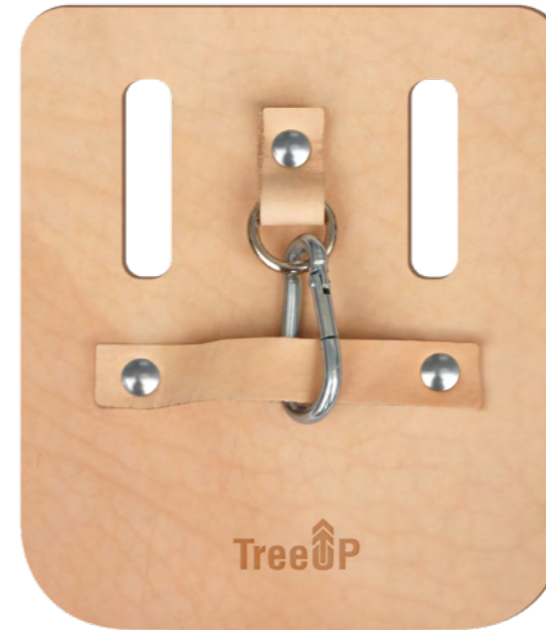

Pas narzędziowy do mocowania przy uprząży.

Wymiary:	170 x 200 mm
Waga:	85 g
Materiał:	skóra naturalna
Szerokość taśmy:	40-55 mm

Nr kat.:	cena netto
AY 061	50,00

KLK 100, KLK 200

NR KAT.: KLK 100, KLK 200



Wytrzymałość: 25 kN

Nr kat.:	cena netto
KLK 100	25,00
KLK 200	29,00

AY 080 Rzutka arborystyczna

NR KAT.: AY 080

NOWOŚĆ



Materiał: stal, ołów, poliester

Nr kat.:	Waga:	cena netto
AY 080	220 g	12,30
AY 080	280 g	15,20
AY 080	340 g	18,00
AY 080	400 g	20,90
AY 080	460 g	23,70

AY 081 Rzutka arborystyczna

NR KAT.: AY 081



Materiał: stal, ołów, wzmacnione PVC

Nr kat.:	Waga:	cena netto
AY 081	220 g	12,30
AY 081	280 g	15,20
AY 081	340 g	18,00
AY 081	400 g	20,90
AY 081	460 g	23,70

AY 082 Rzutka arborystyczna

NR KAT.: AY 082



Materiał: stal, ołów, materiał skóropodobny, poliester

Nr kat.:	Waga:	cena netto
AY 082	220 g	17,60
AY 082	280 g	20,50
AY 082	340 g	23,30
AY 082	400 g	26,20
AY 082	460 g	29,00

AY 083 Rzutka arborystyczna

NR KAT.: AY 083



350 g
pomarańczowy

450 g
czerwony

250 g
niebieski

Wymiary: 127 x 52 mm

Materiał: guma, stal nierdzewna

Siła zrywająca: 500 kg uchwytu na linkę

Nr kat.:	Waga:	cena netto
AY 083 250	250 g	31,00
AY 083 350	350 g	33,00
AY 083 450	450 g	35,00

TU 325 Kotwica mała

NR KAT.: TU 325

NOWOŚĆ



Materiał: stal malowana proszkowo

Nr kat.: cena netto

TU 325 **29,00**

TU 326 Kotwica duża

NR KAT.: TU 326

NOWOŚĆ



Materiał: stal malowana proszkowo

Nr kat.: cena netto

TU 326 **35,00**

TU 327

Zestaw szydeł do splicingu

NR KAT.: TU 327

NOWOŚĆ



Materiał: aluminium anodowane na kolor niebieski

Średnice:
 TU 327 020 - Ø 24,00 mm
 TU 327 018 - Ø 22,00 mm
 TU 327 016 - Ø 18,00 mm
 TU 327 014 - Ø 16,00 mm
 TU 327 012 - Ø 14,00 mm
 TU 327 010 - Ø 12,00 mm
 TU 327 008 - Ø 9,00 mm
 TU 327 006 - Ø 6,00 mm

Nr kat.: cena netto

TU 327 **199,00**

TU 320

Ochroniacz liny

NR KAT.: TU 320



Materiał: skóra naturalna

Waga: 290 g

Nr kat.: cena netto

TU 320 **70,00**

TU 321

Rękaw ochronny na linę

NR KAT.: TU 321



TU 321 - rękaw ochronny wykonany ze skóry i PVC do współpracy z liną roboczą urządzenia samozaciskowego zgodnego z EN 353-2 (LINOSTOP II, ACO10), zapobiegający przetarciu liny.

Materiał: skóra naturalna i PVC

Nr kat.: Długość: cena netto

TU 321 050 50 cm **28,00**

TU 321 100 100 cm **40,00**

TU 322

Rękaw ochronny na linę

NR KAT.: TU 322



TU 322 - rękaw ochronny wykonany ze skóry spinany na rzep do współpracy z liną roboczą urządzenia samozaciskowego zgodnego z EN 353-2 (LINOSTOP II, ACO10), zapobiegający przetarciu liny.

Materiał: skóra naturalna

Nr kat.:	Długość:	cena netto
TU 322 050	50 cm	50,00
TU 322 100	100 cm	80,00

TU 323

Podkładka, ochroniacz lin

NR KAT.: TU 323



Podkładka zaprojektowana jest jako wielozadaniowa plackietka umożliwiającą między innymi łatwe przechowywanie sznurków i cienkich linek, ochronę ostrych krawędzi podczas używania lin asekuracyjnych, osłonę zakończeń lin przed uszkodzeniem przez zblocza itp.

Materiał: PS + PCV

DOSTĘPNE KOLORY

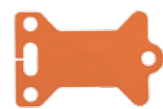

pomarańczowy



khaki

Nr kat.:	cena netto
TU 323	35,00

AX 011, AX 012

Worek transportowy

NR KAT.: AX 011, AX 012



Materiał: wzmocnione PVC

DOSTĘPNE KOLORY



żółty



czerwony



niebieski

Nr kat.:	Wymiary	Pojemność	cena netto
AX 011	300 x 300 x 600 mm	33 l	40,00
AX 012	400 x 400 x 800 mm	81 l	45,00

AX 011K

Worek transportowy z kołnierzem

NR KAT.: AX 011K



Materiał: wzmocnione PVC

DOSTĘPNE KOLORY



żółty



czerwony



niebieski

Nr kat.:	Wymiary	Pojemność	cena netto
AX 011K	300 x 300 x 600 mm	33 l	55,00

AX 013A

Torba do przenoszenia sprzętu

NR KAT.: AX 013A



Torba wykonana ze wzmocnionego PVC.

Wyposażenie:

- kieszonka foliowa wewnątrz do przechowywania instrukcji obsługi;
- regulowana taśma na ramię z poduszką;
- dodatkowa taśma regulacyjna dla większego komfortu użytkowania.

Materiał: wzmocnione PVC

DOSTĘPNE KOLORY

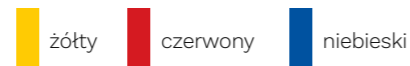

Nr kat.:	Wymiary	Pojemność	cena netto
AX 013A	600 x 450 x 450 mm	20 l	60,00

AX 023

Torba transportowa do drzewoładów

NR KAT.: AX 023



Materiał: wzmocnione PVC

Nr kat.:	Wymiary	cena netto
AX 023	470 x 320 x 160 mm	35,00

AX 070

Plecak arborystyczny

NR KAT.: AX 070

NOWOŚĆ



Ergonomiczny worek arborystyczny:

- wszyta poduszka oddychająca poprawiająca komfort noszenia,
- 2 kieszenie na piły spalinowe,
- wygodny system mocowania zatrzaśników,
- wyjmowane dno.

Waga:	1490 g
Materiał:	90% PCV, 10% poliester
Wymiary:	600 x 310 x 250 mm

Nr kat.:	Wymiary	Pojemność	cena netto
AX 070*	600 x 310 x 250 mm	40 l	150,00

* plecak sprzedawany bez zatrzaśników

AX 080

Worek arborystyczny

NR KAT.: AX 080

NOWOŚĆ



Duży worek arborystyczny:

- podwójna komora ułatwiająca aranżowanie przestrzeni ładunkowej,
- 5 kieszeni zewnętrznych,
- możliwość podzielenia plecaka (2 rozłączne kosze),
- wygodne uszy do przenoszenia.

Waga:	2680 g
Materiał:	poliester
Wymiary:	800 x 350 x 350 mm

Nr kat.:	Wymiary	Pojemność	cena netto
AX 080	800 x 350 x 350 mm	80 l	450,00

AX 801

Worek obciążeniowy

NR KAT.: AX 801



Worek obciążeniowy do liny roboczej urządzenia samoza-ciskowego zgodnego z EN 353-2. Worek można obciążać np. piaskiem maksymalnie do 5 kg. Worek wykonany ze wzmocnionego PVC.

Materiał: wzmocnione PVC

DOSTĘPNE KOLORY

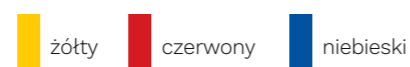

Nr kat.:	cena netto
AX 801	25,00

RS 221

Wózek arborystyczny

NR KAT.: RS 221

NOWOŚĆ



Materiał: wzmocnione PVC

Ładowność:	max 500 kg
Długość:	1760 - 2230 mm
Wysokość:	1135 mm
Szeokość:	800 - 935 mm

Nr kat.:	cena netto
RS 221 - wózek bez worka	1190,00
RS 221W - worek	149,00

RS 220

Wózek arborystyczny

NR KAT.: RS 220



Wózek arborystyczny jest multifunkcyjnym rozwiązaniem do transportu drewna. Sprawdzi się zarówno w terenie leśnym, jak i przydomowym ogrodzie. Ułatwia transportowanie materiału z ogrodów za domem przy ograniczonym dostępie. Przyspiesza transport zapewniając wysoka kulturę pracy.

Ładowność:	max 500 kg
Długość:	783 - 1683 mm
Wysokość:	892 mm
Szeokość:	855 - 1020 mm

Nr kat.:	cena netto
RS 220	790,00



by PROTEKT

WWW.TREEUP.PL

SIEDZIBA FIRMY

BIURO

ul. Witolda Gombrowicza 8
93-403 Łódź
Polska
tel. +48 42 29 29 500
info@protekt.com.pl
tel. +48 42 680-20-83
fax +48 42 680-20-93

Współrzędne GPS:

51.712803699999999
19.433262099999998

MAGAZYN

ul. Witolda Gombrowicza 6
93-403 Łódź
Polska

Adres korespondencyjny:

Protekt
ul. Starorudzka 9
93-403 Łódź
Polska

DZIAŁ HANDLOWY

handlowy@protekt.com.pl

Urszula Białka

tel. +48 42 29 29 502
ula@protekt.com.pl

Joanna Pietrzak-Łęzak

tel. +48 42 29 29 505
joanna@protekt.com.pl

Anna Granczka

tel. +48 42 29 29 507
annagranczka@protekt.com.pl

Katarzyna Kade

tel. +48 42 29 29 509
katarzynakade@protekt.com.pl

